



Беспроводной радиотелефон с увеличенной  
дальностью действия

**O201, O202, O203 и O204**



Краткое руководство пользователя

*Предупреждение: перед первым использованием зарядьте аккумуляторы не менее 16 часов.*

# Содержание

Приветствие .....	3
Начало работы .....	4
Знакомство с телефоном .....	6
Помощь .....	12
Основная информация .....	39

Это краткое руководство содержит всю необходимую информацию для начала работы. Если вам нужны более подробные инструкции, полное руководство пользователя можно найти по QR коду на последней странице данного руководства.

## Комплектация



Телефонная трубка со стандартной антенной и зажимом для ремня

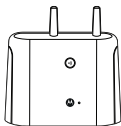

Базовая станция

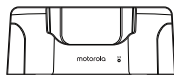

Зарядная станция



Адаптер питания для базы и зарядной станции



Краткое руководство пользователя



Перезаряжаемые NiMH батареи



Комплект крепления для настенного монтажа



Антенна дальнего действия



Телефонный провод

## ВАЖНО

Используйте телефонный провод и сетевой адаптер, входящие в комплект поставки.

*Предупреждение!* Используйте только одобренный перезаряжаемый Ni-MH аккумулятор (750 мАч), входящий в комплект поставки O2.

**Если вы приобрели набор O201 с несколькими трубками, у вас также будут следующие предметы:**

- Дополнительная беспроводная трубка и база
- Дополнительный комплект перезаряжаемых Ni-MH батарей
- Дополнительный адаптер питания

## 2. Начало работы

### Замена антенны



Отвинтите (против часовой стрелки) антенну стандартного диапазона на телефонной трубке и замените ее антенной дальнего действия.

Держите трубку экраном к вам и поверните антенну против часовой стрелки.



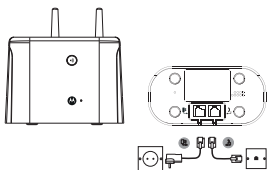

### Подключение базы

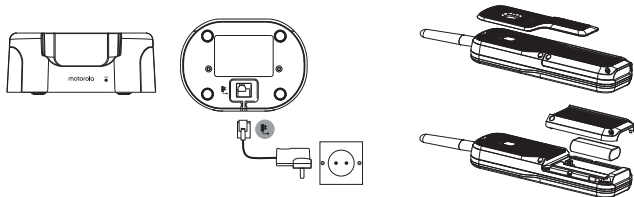

1. Подключите телефонный кабель к разъему, обозначенному  на задней панели базы.
2. Подключите разъем адаптера питания к разъему, обозначенному  на задней панели основания, а адаптер питания - к сетевой розетке. Индикатор загорится зеленым светом, и вы услышите звуковой сигнал подтверждения.

### Подключение зарядной базы и зарядка телефонной трубки



1. Подключите адаптер питания к разъему, помеченному  на задней панели зарядного устройства, а другой конец подключите к розетке.
2. Предварительно установлен Ni-MH аккумулятор емкостью 750 мАч. Если вы заряжаете аккумуляторы в первый раз, поместите телефон на зарядное устройство, чтобы оно непрерывно заряжалось в течение как **минимум 16 часов**.
3. Когда телефон будет полностью заряжен, значок  будет постоянно отображаться на дисплее. На дисплее появится время и номер трубки, указывающий на то, что она зарегистрирована на базе.

## 3. Знакомство с телефоном

### Обзор трубки

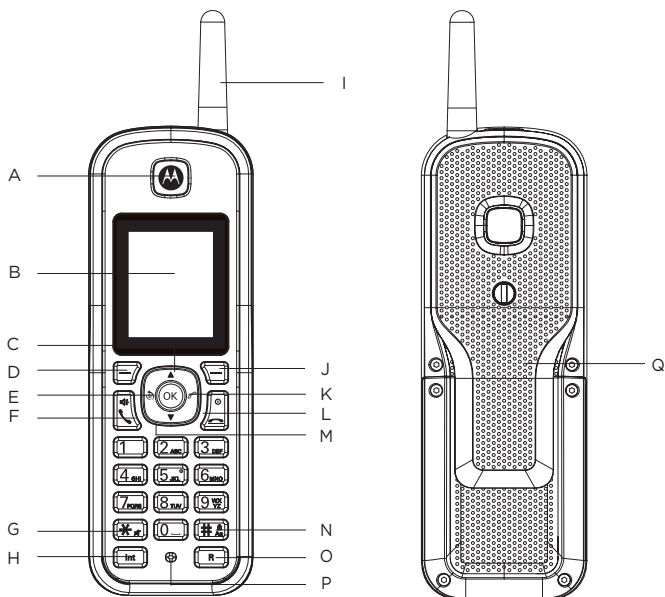

#### **A Динамик**

#### **B Дисплей**

Обзор отображаемых значков приведен на странице 8.

#### **C Вверх / увеличение громкости**

Прокрутите список и настройки вверх.

Во время разговора нажмите, чтобы увеличить громкость в динамике или в режиме громкой связи. Когда звонит телефон, нажмите, чтобы увеличить громкость звонка.

#### **D Меню / ОК / Отключение микрофона**

Нажмите, чтобы войти в главное меню.

Нажмите, чтобы выбрать пункты меню и подтвердить отображаемый пункт- на экране отобразится сообщение **ОК**.

Во время разговора, нажмите чтобы включить/отключить микрофон

## **Е Список повторного набора/ Пауза**

В режиме ожидания нажмите, чтобы открыть список повторного набора.

Нажмите и удерживайте, чтобы ввести паузу (P) во время предварительного набора.

## **Ф Ответ на звонок / Громкая связь**

Нажмите, чтобы сделать звонок или ответить на входящий.

Во время разговора активируйте и деактивируйте громкую связь.

## **Г \* / Отключение звонка**

Наберите a \*.

Нажмите и удерживайте, чтобы включить или выключить звонок на телефонной трубке.

## **Н Внутренняя связь (Интерком)**

Нажмите, чтобы совершить внутренний вызов

## **І Антенна**

Можно отвинтить и использовать как стандартную антенну, так и антенну дальнего действия. Антенна стандартной длины показана на схеме.

## **Ј Меню телефонной книги / Очистить / Назад**

В режиме ожидания нажмите, чтобы открыть меню телефонной книги. Удалите неверный ввод при редактировании текста.

Вернитесь к предыдущему меню.

## **К Список вызовов**

Нажмите, чтобы открыть список вызовов.

## **Л Завершение вызова / Выход / Включение/выключение питания трубки**

Завершите вызов.

Находясь в меню, вернитесь в режим ожидания.

Нажмите и удерживайте, чтобы выключить телефон (в режиме ожидания) или включить его.

## **М Телефонная книга / Вниз / Уменьшить громкость**

Откройте телефонную книгу.

Прокрутите списки и меню вниз.

Во время разговора нажмите, чтобы уменьшить громкость в динамике или в режиме громкой связи. Когда звонит телефон, нажмите, чтобы уменьшить громкость звонка.

## **Н Изменить регистр / Блокировка клавиатуры / #**

Нажмите, чтобы изменить регистр при вводе букв / редактировании.

Нажмите и удерживайте, чтобы заблокировать клавиатуру.

Наберите #.

## **О Функция Recall**

Используйте со службами коммутатора / АТС и некоторыми сетевыми службами

## **Р Микрофон**

## **Q Поясная клипса**

## Дисплей трубки



 Отображает уровень сигнала.

 Включен режим ECO.

 Включен режим ECO PLUS.

 Звонок выключен.

 Включен режим громкой связи.

 Установлен будильник.

 Клавиатура заблокирована.

 Отображается когда получено новое сообщений голосовой почты.<sup>1</sup>

 Отображается при появлении пропущенных вызовов и новых номеров в списке вызовов.<sup>2</sup>

 Батарея полностью заряжена.

 Батарея частично разряжена.

 Батарея разряжена.

 Мигает при критическом уровне заряда.

<sup>1</sup> Для работы этой функции, у вас должна быть подписка на услугу идентификации вызывающего абонента у вашего оператора связи. Может взиматься абонентская плата.

<sup>2</sup> Эта функция зависит от вашего поставщика сетевых услуг, поддерживающего эту услугу. Может взиматься абонентская плата.

## Обзор базы и зарядной станции

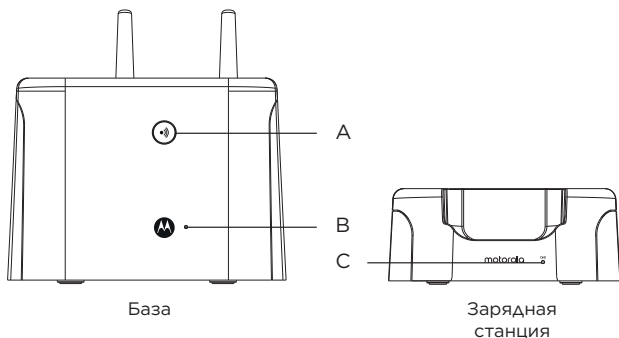

### A Page /Поиск трубки

В режиме ожидания нажмите, чтобы вызвать пользователя телефонной трубки, или найти потерянную трубку. Телефонная трубка не может отвечать на вызовы с помощью пейджинга.

Нажмите  на базе. Все телефоны, зарегистрированные на базе, будут звонить и отображать **Paging Call**.

Чтобы остановить звонок, снова нажмите  на базе или нажмите **Stop** или любую другую кнопку на телефонной трубке.

### B Индикация питания/ использования

Загорается, когда база подключена к источнику питания, и мигает, когда телефонная трубка используется.

### C Индикация зарядки

Указывает на то, что телефонная трубка правильно установлена на базе / зарядном устройстве и заряжается.

## Настенная установка

### Важно!

Прежде чем монтировать O2 на стену, убедитесь, что вы не сверлите какие-либо скрытые провода или трубы.

Перед сверлением убедитесь, что кабели питания и телефонной линии доходят до розеток.

1. Используйте следующий шаблон для разметки мест сверления.

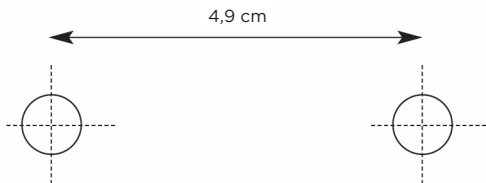

- Чтобы установить базу и зарядное устройство на стену соответственно, просверлите два отверстия в стене на расстоянии 4,9 см друг от друга по горизонтали с помощью сверла диаметром 8 мм.

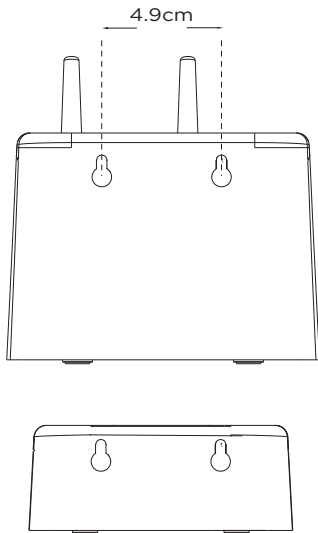

2. При необходимости вставьте дюбели, затем закрутите винты, оставив выступ примерно на 5 мм из стены, на которую можно повесить телефон.

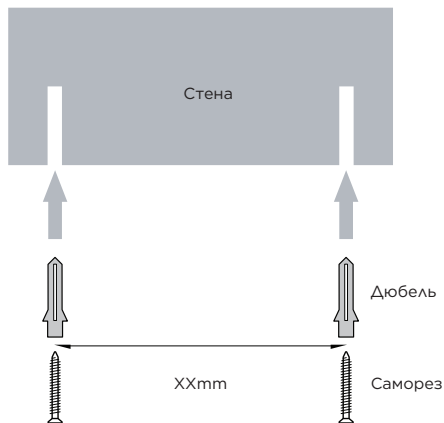

3. Установите базу/зарядное устройство на винты и осторожно потяните устройство вниз, чтобы убедиться, что оно надежно закреплено.

## 4. Помощь

### Телефон не работает

- Убедитесь, что адаптер питания надежно подключен к базе и сетевой розетке.
- Убедитесь, что батарейки правильно вставлены в телефонную трубку и трубка включена. Используйте только одобренные аккумуляторные батареи, входящие в комплект поставки.
- Убедитесь, что шнур телефонной линии надежно подключен к базе и телефонной розетке на стене. Используйте только прилагаемый телефонный кабель. Убедитесь в правильности подключения контактов при использовании существующего телефонного кабеля.
- Обратитесь к своему поставщику услуг телефонной связи за информацией о проблемах с сетью.
- Перезагрузите Motorola O2, вынув батарейки из трубки и отключив питание от базы. Подождите около 15 секунд, прежде чем подключать его снова. Подождите до одной минуты, пока телефонная трубка и база синхронизируются.
- Отодвиньте телефонную трубку и /или базу подальше от других электроприборов или металлических предметов и повторите попытку.
- Убедитесь, что вы находитесь не слишком далеко от базы.

### Не работают исходящие вызовы

- Смените режим набора номера (Тоновый/Импульсный) в настройках.

### Запись контакта не может быть сохранена

- Проверьте, не заполнен ли список контактов. Удалите запись, чтобы освободить память.

Ответы на другие вопросы вы сможете найти в полном руководстве пользователя. Информация о том, где его найти расположена на последней странице данного руководства.

## 5. Основная информация

Если у Вас возникли проблемы с установкой или использованием телефона O2, пожалуйста, свяжитесь с отделом обслуживания клиентов по электронной почте: [help@socintech.com](mailto:help@socintech.com)

Информация о сервисных центрах Вашего города: **+7 (499) 553 07 27**

Продукты, являющиеся предметом гарантии	Гарантийный срок
Потребительские продукты	<b>Один (1) год</b> с даты покупки продукции первым ее владельцем.
Потребительские аксессуары (батарейки, элемент(ы) питания, шнуры).	<b>Девяносто (90) дней</b> с даты покупки аксессуаров первым их владельцем.
Ремонтируемые или заменяемые потребительские товары и аксессуары	Остаток срока действия исходной гарантии или в течение <b>90 (девяноста) дней</b> с момента возвращения потребителю в зависимости от того, что дольше.

## **Исключения**

**Обычный износ.** Периодическое обслуживание, ремонт или замена деталей из-за обычного износа не покрываются гарантией.

**Батареи.** Только батареи, полная емкость которых в заряженном состоянии составляет менее 80% от номинальной емкости и подтекающие батареи покрываются этой ограниченной гарантией. Неверное использование.

### **Дефекты или повреждения, которые являются результатом:**

(а) неверной эксплуатации, хранения, использования, несчастного случая или небрежности, например, физического повреждения (трещины, царапины, и т. п.) поверхности продукта в результате несоответствующего использования; (b) контакта с жидкостью, водой, дождем, чрезмерной влажностью или испарением, песком, грязью и т.п., чрезмерно высокими температурами или пищей; (с) использование продукта или аксессуаров для коммерческих целей или неподходящие условия использования продукта или другими действиями, не связанными с качеством продукции компании Motorola или MZGW, не покрываются гарантией.

**Использование товаров и аксессуаров других марок.** Дефекты или повреждения, вызванные использованием Продуктов, Аксессуаров или периферийного оборудования других марок или изделий, которые не прошли сертификацию Motorola, не покрываются гарантией.

**Несанкционированное обслуживание или модификации.** Дефекты или повреждения, являющиеся результатом обслуживания, тестирования, настройки, установки, изменений или модификаций другими лицами, не являющимися представителями компаний Motorola, MZGW или их официальных сервисных центров, не покрываются гарантией.

**Измененные продукты.** Продукты или аксессуары с (а) удаленными, измененными или уничтоженными другим способом серийными номерами или пометками даты; (b) поврежденными или вскрытыми пломбами; (с) несоответствие серийных номеров; или (d) несоответствие корпуса, деталей или детали торговой марки Motorola не покрываются гарантией.

**Услуги связи.** Дефекты, повреждения или неисправность продуктов или аксессуаров из-за услуги связи, на которые Вы могли подписаться или используете.



**Полное Руководство  
пользователя доступно  
по QR коду:**



## **EU Declaration of Conformity**

The equipment complies with the essential requirements for the Radio Equipment Directive 2014/53/EU.

Производство, распространение и продажа осуществляется официальным владельцем лицензии- компанией Meizhou Guo Wei Electronics Co. LTD. MOTOROLA и стилизованный логотип «М» являются товарными знаками или зарегистрированными товарными знаками компании Motorola Trademark Holdings, LLC. и используются согласно лицензии. Все другие торговые марки являются собственностью их владельцев. © 2024 Motorola Mobility LLC.

Все права защищены.

Version 1 (RU)

