

DECROSS

•DC1005•



User's Manual

INTRODUCTION

Thank you for purchasing DECT phone **DECROSS DC1005**, the manual is designed to familiarize you with this phone. To get the maximum use from the phone, we suggest that you read this instruction manual carefully before using.

Important Notices:

- 1) Please charge the battery for at least 12 hours before using. You hear a beep when the handset is correctly in position on the charging cradle.
- 2) To keep the batteries charged, whenever you don't need to use the handset (such as overnight, or when you go out), leave the handset on the charge cradle.
- 3) When the unit is powered on initially, the date and time will be blinking, please to set the date and time first according to use the method of **DATE and TIME**.

SAFETY INSTRUCTION

When using your telephone equipment, the following basic safety precautions should always be followed to reduce the risk of fire, electric shock and injury to persons:

- ❖ Read, understand and follow all warnings and instructions.
- ❖ Unplug the product from the wall outlet before cleaning. Do not use liquid cleaners or aerosol cleaners. Use a soft damp cloth for cleaning.
- ❖ Do not place this product on unstable surfaces. The product may drop, causing serious damage to the product.
- ❖ Do not overload wall outlets and extension cords as this can result in fire or electric shock.
- ❖ Never push foreign objects of any kind into this product through cabinet slots as they may affect dangerous voltage points or short circuit parts that could result in fire or electric shock. Never spill liquid of any kind on the product.
- ❖ Avoid moving or disconnecting this unit during a heavy storm, as there may be a remote risk of electric shock from lightning and thunder.
- ❖ **IMPORTANT** – The base unit must be used with the mains adapter supplied with the unit.
- ❖ Using any other adapter will may invalidate any approval given to this apparatus.
- ❖ Unprofessional person cannot open the telephone even meets troubles, please send to service center.









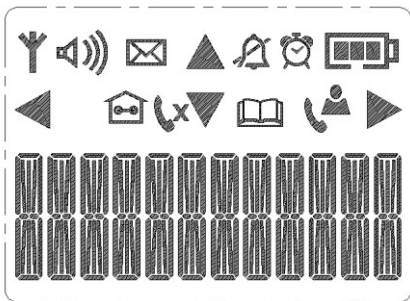



FEATURES

- LCD 3 lines display
- Maximum 5 handsets can be registered to the same base unit, and maximum 4 bases per handset
- 16 kinds of interface languages: Portuguese, Spanish, English, French, German, Italian, Dutch, Hungarian, Greek, Polish, Danish, Norwegian, Swedish, Turkish, Russian and Ukrainian
- Pre-dial and edit function
- Redial and pause function
- 30 incoming numbers memories and 10 outgoing numbers memories
- 50 phone book memories with 12 characters & 20 digits maximum
- Call transfer to other handset and intercom call between two handsets
- Conference call between external call and two handsets
- 10 ringing tones for selection
- Ringing tone/earpiece/hands-free volume adjustable
- Different melody for different call available
- Alarm clock function
- Tone/Pulse dialing mode can be set
- Flash time 100/300/600/1000ms for selection
- LCD backlight function
- Auto/manual answering function

- Dialing barring function
- Keypad lock function
- Mute function
- In use and charge LED indicator
- Up to 10 hours talk time / Up to 120 hours standby time

LCD DISPLAY/LCD MAP/KEY PAD DESCRIPTION



Icon	Description	Function
	ANTENNA	The antenna icon will always be shown on the LCD, it indicates for signal strength, flashes when the handset is out of range, disappear when registration to base is lost.
	TALK	The icon will be displayed when the user has pressed  key once .The icon will be displayed when making an external call.
	ALARM_IND	The alarm icon will be shown as steady on when the alarm is set. The alarm icon will flash when the alarm is triggered.
	RING OFF	Displayed when external ring set to off.
	PHONEBOOK	Displayed when viewing the phonebook entries.
	VMWI_IND	Displayed when a new voice message is received from the network.
	NEW CID	The icon will be displayed when a new call comes.
	HANDSFREE	The icon will be displayed when press  key, in idle state.
	BATTERY_IND	Displayed charging indication and indication of the current battery status.
	INTERCOM	The icon will be displayed when making an internal call.

Key pad

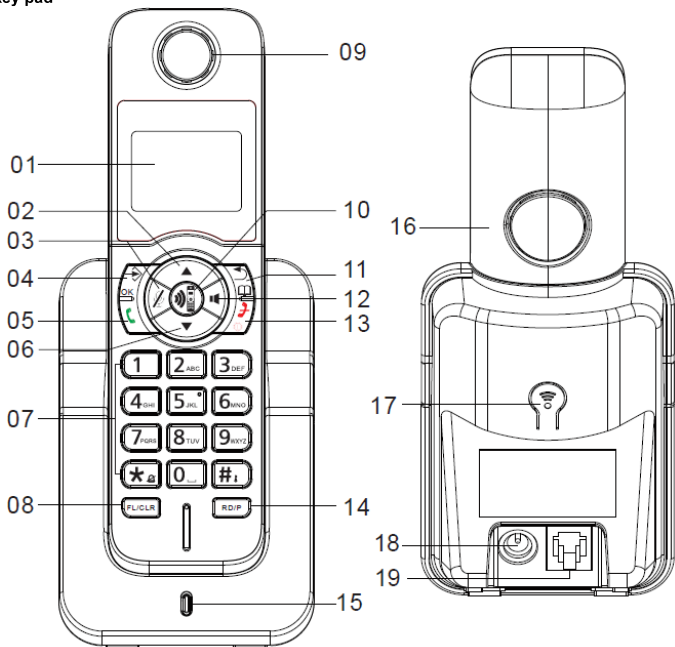

01 LCD display

02 UP/Vol/outgoing call

03 Mute

04 MENU/ OK

05 Off hook

06 DOWN/ Incoming calls

07 Number key

08 Flash/ Delete

09 Dynamic

10 Intercom

11 Phonebook/ BACK

12 Handsfree

13 Off/ End

14 Redial/ Pause











15 LED for use and charge

16 SPK dynamic

17 Paging key

18 DC 6V

19 Line jack

Icon	Description	Function Definition
	OFF HOOK	In standby mode press once to take the handset into off hook mode.
	HANDS FREE	In standby mode press once to take the handset to hand free mode.
	MENU/OK	Entry to the menu functions from idle mode; Confirming selections & actions. In talk mode press the key to perform mute function.
	OFF/END	In talk mode, press once to hang up the call; In standby mode, hold for 3 seconds to power down the handset.
	PHONEBOOK/ BACK	This key is used to enter the phonebook both in standby mode and in talk mode. Press to exit present menu.
	UP	Scrolling up through lists and menu options; Increasing the volume; Review incoming number, outgoing number and phonebook number.
	DOWN	Scrolling down through lists and menu options; Decreasing the volume. Review incoming number, outgoing number and phonebook number.
	MUTE	In talk mode press the key to perform mute function.
FL/CLR	FLASH/DELETE	The key is used to delete memory; Delete the current input by a short pressing during menu edit.
RD/P	REDIAL/PAUSE	In on hook or off hook state, press it to insert a pause time between two digits numbers. Redial the last dialed number.
	KEYPAD LOCK	A Long press to activate keypad lock; To set up a conference call.
	RING ON/OFF	In addition to its use for text and number entry; Press and hold to switch the handset external call ring on/off
	INTERCOM	To set up an internal call to another handset; To transfer an incoming call to another handset; To set up a conference call with an external line and an internal handset.





INSTALLATION

- 1) Plug the main power lead into the bottom of the base unit.
- 2) Plug the main adapter into mains socket with the switch on the socket set to off.
- 3) Switch on main power at the socket.
- 4) Fit the batteries in the handset.

Note: If you do not modify the password yourself, all the passwords in this manual are default as 0000.

Menu Settings

During idle state, press  key to enter the menu setting, there are five sub-menus under the handset menu item.

Press  or  key to select the above items and then press  key to enter. Press  to quit the setting state, or press  to back to the previous menu. Details of each item are shown in next parts.

Note: The system will time out if you leave more than 30 seconds between key presses.

The menu tree as follow:

HANDSET MENU TREE			
CALL LOG	MISSED		
	RECEIVED		
	DIALED		
PHONE BOOK	LIST		
	NEW ENTRY		
	EDIT RECORD		
	DEL RECORD		
	DELETE ALL		
	MEM STATUS		
BS SETTINGS	DELETE HS		
	DIAL MODE	TONE	
		PULSE	
	FLASH TIME	100/300/600/1000MS	
	MODIFY PIN	default 0000	
	BS DEFAULT	default 0000	
HS SETTINGS	ALARM	ON	
		OFF	
	RING SETUP	INT RING	
		EXT RING	
	TONE SETUP	KEY TONE	
		BATTERY LOW	
		RANGE ALARM	
	LANGUAGE	16 kinds	
	HS NAME		
	AUTO ANSWER	ON	
		OFF	
BARRING	default 0000		
DATE&TIME			

	CONTRAST default contrast 5 (8levels totally)	
	SELECT BASE	BASE 1,2,3,4 and AUTO
	HS DEFAULT	default 0000
REGISTRATION	BASE 1(2,3,4)	

Handset Menu function 1: CALL LOG

Press key, use or key to choose **CALL LOG**, press key to enter. And there are three items in this menu, **MISSED, RECEIVED** and **DIALED**.

In **CALL LOG**

- 1) Press key to enter missed call lists, received call lists or dialed call lists.
- 2) The LCD will show the last record. (If no entries are available in the list, the LCD will be shown **EMPTY**).
- 3) Press or key to view other record. press 0 key to check the record time.
- 4) When the desired number is show, press the or key to dial out the number automatically.

When the record is show, press key, use or key to choose, press key to confirm.

- 1) **ADD TO PB**: this function allows the user to add an entry from the caller list to the phone book.
- 2) **DELETE** : this function allows the user to delete the currently selected entry from caller list.
- 3) **DELETE ALL** : this function allows the user to delete all numbers.

Note: In idle state, press key once to outgoing records or press key to review incoming records.

Handset Menu function 2: PHONE BOOK

Each individual Handset has its own phonebook, independent of each other handset, with a maximum of 50 entries, each name a maximum of 12 characters, each number a maximum of 20 digits and a melody selected from 1 to 10.

Press key. Use or key to select **PHONE BOOK**. Then press key to confirm.

➤ **LIST**

The function allows the user to review the phone book record lists by using the or key. Press 0 key to see the name/number.

When the desired number is show, press the or key to dial out the number automatically.

Shortcut: In the idle mode, press key to enter phone book list conveniently. Press 0 key to see the name/number.

➤ **NEW ENTRY**

Press or key to select **NEW ENTRY** item. This function allows the user to add an entry to the phone book.

- 1) Press key to enter, the cursor for the name flashes.
- 2) Enter the name using the alphanumeric keys and press key to confirm.
- 3) If you make a mistake, press **FL/CLR** key to correct.
- 4) Enter the number and press key to confirm
- 5) Press or key to select the melody to be stored and press key to confirm.

Input method as follow:

key \ press times	1st	2nd	3rd	4th	5th	6th
1	÷	--	/	1		
2	A	B	C	2		
3	D	E	F	3		
4	G	H	I	4		
5	J	K	L	5		
6	M	N	O	6		
7	P	Q	R	S	7	
8	T	U	V	8		
9	W	X	Y	Z	9	
*	*					
0	space	-	0			
#	o					

➤ EDIT RECORD

Press ▲ or ▼key to select **EDIT RECORD** item. This function allows the user to modify a phonebook record.

- 1) Press ⇨ key to enter, the first record in the phone book will be displayed.
- 2) Press ▲ or ▼key to select the designated record to change. Once a record has been selected, the user will have the option to edit each of the name/number and change melody.

➤ DEL RECORD

Press ▲ or ▼key to select **DEL RECORD** item. This function allows the user to delete a phonebook entry.

➤ DELETE ALL

Press ▲ or ▼key to select **DELETE ALL** item. This function allows the user to delete all phonebook entries.

➤ MEM STATUS

Press ▲ or ▼key to select **MEM STATUS** item. If show 10/50, it means total 50 records can be stored in the phonebook and 10 records has been stored in it already.

Handset Menu function 3: BS SETTINGS

The user is able to change the base setting in base settings item, press ⇨ key and use ▲ or ▼key to select this item. Then you can do below:

➤ DELETE HANDSET

This function allows the user to delete a handset registration from the base (Cannot delete local) .







- 1) Press ⇨ key, the first show is **DELETE HS**.
- 2) Press ⇨ key to enter, the user will be prompted to enter the PIN code.
- 3) Input the correct 4-digit pin code using digit key (the default PIN code is 0000) .
- 4) Press ▲ or ▼key to scroll the handset names list up and down.
- 5) Press ⇨ key to confirm. The delete handset will be deleted from the list on registered handset on the base, and the handset will behave according to the out of range condition.

Note: In idle mode, press and keep ☎ key for 5s, **IN USE/CHARGE** LED flashes, then press ☎ key 7 times swiftly, the **IN USE/CHARGE** LED flashes quickly. Then all the handsets logout the

base successful till **IN USE/CHARGE** LED die out.

➤ **DIAL MODE**







The user can select to change the mode will dial.

- 1) Press  key, then using  or  key to select **DIAL MODE** item.
- 2) Press  key to enter, and the display shows **TONE**.
- 3) Press  or  key to select **TONE** or **PULSE** dial mode.
- 4) Press  key to confirm your selection.

Note: According to your telephone lines or PABX systems you may need to change the dialing mode between Tone and Pulse.







➤ **FLASH TIME**

The user can select the flash time (100ms, 300ms, 600ms and 1000ms) to meet your telephone line or PABX requirement.

- 1) Press  key, then using  or  key to select **FLASH TIME** item.
- 2) Press  key to enter.
- 3) Press  or  key to select the desired flash time among 100ms, 300ms, 600ms and 1000 ms.
- 4) Press  key to confirm your selection.





➤ **MODIFY PIN**

Some functions (including handset delete and base default) require a PIN code. The default PIN is 0000, but you are able to change to your personal 4-digit PIN.



- 1) Press  key to confirm. Then using  or  key to select **MODIFY PIN** item.
- 2) Press  key to confirm, and the display shows **PIN?**
- 3) Entry the existing PIN code for the base and handset by using numerical keys (the default PIN code is 0000), then press  to confirm.
- 4) If the old code is validated, the display shows **NEW PIN**, enter a new PIN code (4 digits), press  to confirm.
- 5) The display shows **REPEAT**, input the new PIN code again.
- 6) Press  to confirm, the code will be stored and a tone sounded.

➤ **BASE DEFAULT**

This function allows the user to restore the base setting to the factory default.

- 1) Press  key, then using  or  key to select **BS DEFAULT** item.
- 2) Press  key to confirm.
- 3) The user will be prompted to enter the PIN code, the display shows **PIN?**, then press numerical keys to input code (default as 0000).
- 4) Press  key to confirm. If the PIN code is validated all base settings will be returned to the factory default.

Handset Menu function 4: HS SETTINGS







The user is able to change a number of the settings for the handset to their own individual preferences. Press  key and use  or  key to select **HS SETTINGS**. Then you can do below:

➤ **ALARM**

The user can set the alarm on the handset and adjust the alarm settings, to give an alert at a programmed time of every day.

- 1) Press  key, the first sub-menu is **ALARM** item.
- 2) Press  key to confirm.
- 3) Press  or  key to select **ON** or **OFF**, press  key to confirm. Selection of **OFF** will turn the

alarm off, and the user is dropped back to the **ALARM** menu surface, selection of **ON** option will turn the alarm on, then the user will be requested to set the alarm time.

- 4) After select **ON**, press  key to start the time settings of alarm, "12-00" displayed with "12" is blinking.
- 5) Press  or  key to change the hours, press  key to confirm, use the same method to select minutes.
- 6) After select the alarm time, press  key, the user will be presented with a further option to select to ON or OFF to enable or disable the snooze function on the alarm.
- 7) Press  key to confirm your selection.
- 8) When the alarm is set, the  will appear on the top of the display

▪ **Startup alarm:**

In idle state, the alarm will ring at very sharp time you have set.

▪ **Intermit alarm:**

During the alarming, you can switch it off by pressing any key of the handset, or when a call comes, the alarm will be intermitted too.

▪ **Close alarm:**









Re-enter the alarm setting menu option and select **OFF**.

Notes:





- 1) If the SNOOZE is set ON, the alarm will be repeated about every 5 minutes for about nine times, with the alarm icon continuing to flash. During the alarming, press any key except  key to intermit alarming, and will begin to ring after 5 minutes.
- 2) If the SNOOZE is set OFF, the alarm will sound for 45 seconds once.

➤ **RING SETUP**





The user is able to change the handset ringing on internal calls and external calls. There are 10 ringer melodies and 5 different volume levels can be set.

- 1) Press  key, then using  or  key to select **RING SETUP** item.
- 2) Press  key to enter.
- 3) Press  or  key to select the **INT RING** and **EXT RING** setup.
- 4) Press  key to confirm.
- 5) Press  or  key to select the **MELODY** and **VOLUME** setup.



If select **MELODY**,

- a) Press  key to confirm.
- b) Press  or  key to select desired melody, the corresponding melody sound can be heard with the selection.
- c) Press  key to confirm your selection.

If select **VOLUME**,

- a) Press  key to confirm.
- b) Press  or  key to select desired ringer volume **1- 5**, the corresponding volume sound can be heard, if you want to switch off select **OFF**.
- c) Press  key to confirm your selection.

Notes:

- 1) If you select ring **OFF** for **INT RING**, when transfer call to this unit, it will not ring;
- 2) If you select ring **OFF** for **EXT RING**, there will be a ringing off icon  display on LCD and when there is an incoming call, the handset will not ring. (Shortcut key: press and hold  key to switch the handset external call ring on/off).

➤ TONE SETUP

The user is able to change the handset tone settings.

- 1) Press **→** key, then using **▲** or **▼** key to select **TONE SETUP** item.
- 2) Press **→** key to enter.
- 3) Press **▲** or **▼** key to select the **KEY TONE** and **BATTERY LOW, RANGE ALARM** setup.
- 4) Press **→** key to confirm.
- 5) Press **▲** or **▼** key to select the **ON** or **OFF** to enable/disable the sounding of a beep respectively.
- 6) Press **→** key to confirm your selection.

Notes:

- 1) If you turn the tone on for key tone, a beep for key tone will sound when a key is pressed on the handset.
- 2) If you turn the tone on for battery low warning, a beep will sound when the battery is low.
- 3) If you turn the tone on for the out of range warning, a beep will sound when the handset goes out of range of the base unit.

➤ LANGUAGE

- 1) Press **→** key, then using **▲** or **▼** key to select **LANGUAGE** item.
- 2) Press **→** key to enter.
- 3) Press **▲** or **▼** key to select the language from **ENGLISH** (English), **DEUTSCH** (German), **FRANÇAIS** (French), **ITALIANO** (Italian), **ESPAÑOL** (Spanish), **PORTUGUES** (Portuguese), **PYCCKHŃ** (Russian), **TÜRKÇE** (Turkish), **ΕΛΛΗΝΙΚΑ** (Greek), **ΥΚΡΑΙHСЬКHŃ** (Ukrainian), **POLSKI** (Polish), **MAGYAR** (Hungarian), **SVENSKA** (Swedish), **NEDERLANDS** (Dutch), **DANSK** (Danish) and **NORSK** (Norwegian). Each language will display in its own native translation.
- 4) Press **→** key to confirm your selection.

➤ HANDSET NAME

The operation will allow the user to change the handset name.

- 1) Press **→** key. Using **▲** or **▼** key to select **HS NAME**
- 2) Press **→** key, and the display will show a flashing cursor on the name line.
- 3) Key in the handset name.
- 4) If you make a mistake, press **FL/CLR** key to correct.
- 5) Press **→** key to confirm.

➤ AUTO ANSWER

The Handset can be set to answer an incoming call automatically by simply pick it up from the charging cradle. The user is able to select to enable/disable this auto answer feature.

- 1) Press **→** key. Using **▲** or **▼** key to select **AUTO ANSWER**.
- 2) Press **→** key to enter.
- 3) Press **▲** or **▼** key to select **ON** or **OFF**.
- 4) Press **→** key to confirm your selection. Exit from this sub-menu and return the user to the **AUTO ANSWER**.

➤ BARRING

The handset can be set to disable 5 groups outgoing calls. The user is able to select to enable/disable this feature. But the internal calls to intercom or conference will still be available.

- 1) Press **→** key. Using **▲** or **▼** key to select **BARRING**.
- 2) Press **→** key the user will be prompted to enter the PIN code, input 4-digit code (defaulted as 0000).

- 3) Press **→** key to confirm, then using **▲** or **▼** key to select **ON** or **OFF**, press **→** key to confirm.
- 4) If select **ON**, the display shows **NUMBER 1**, press **▲** or **▼** to choose **NUMBER i(i=1~4)**.
- 5) Then press **→** to confirm, using the numerical key to input number (maximum 4 digits) which you want to barring. (For example: if you set barring number is 1234, then the numbers begin with 1234 will be not allowed to be dialed out, and LCD display **CALLS BARRED.**)
- 6) Press **→** key to confirm. Repeat the above steps to set the rest of 3 groups.

➤ **DATE & TIME**

The user is able to set the date and time on the handset, by selecting the following option.

- 1) Press **→** key. Using **▲** or **▼** key to select **DATE&TIME**.
- 2) Press **→** key and the last two digits of the year flashes.
- 3) Edit the year by pressing **▲** or **▼** key. Then use **→** key to confirm and enter the month value setting.
- 4) Using the same method for month, date and time setting.

Notes:

- 1) The date and time will be automatically set when the caller ID message is received in FSK.
- 2) When the unit is powered on initially, the date and time will be blinking, please to set the date and time first according to use above methods.

➤ **CONTRAST**

The user is able to set the contrast of the LCD display, by selecting the following options.

- 1) Press **→** key to enter LCD display contrast settings.
- 2) Press **→** key. Using **▲** or **▼** key to select **CONTRAST**.
- 3) Press **→** key to confirm, then press **▲** or **▼** key to select from 1-8 levels.

➤ **SELECT BASE**

The handset can be registered to more than one base (up to a maximum of 4), and you can select which base you want the handset to operate with.

- 1) Press **→** key, then using **▲** or **▼** key to choose **SELECT BASE**.
- 2) Press **→** key and the LCD displays **BASE 1+** .
- 3) Press **▲** or **▼** to select base (BASE 1~4) or AUTO. (Note: the handset will only link with base number followed by a "+")
- 4) Press **→** to begin searching, if you hear a sound of "di-du-di", means linked successful.

Note: If you select "AUTO", the handset will link with the first of the registered bases that it finds.

➤ **HANDSET DEFAULT :**

This function allows the user to restore the handset setting to the factory default.





- 1) Press **→** key, then using **▲** or **▼** key to select **HS DEFAULT** item.
- 2) Press **→** key to confirm.
- 3) The display shows **PIN?**, then key in the PIN code (default 0000).
- 4) Press **→** key to confirm. If the PIN code is validated all handset settings will be returned to the factory default.

Handset Menu function 5: REGISTRATION

Maximum 5 handsets can be linked to the same base unit by the follow ways,

Maximum 4 bases can be linked to the same handset by the follow ways:

- 1) In standby mode, press **→** key, then using **▲** or **▼** key to select **REGISTRATION** item.
- 2) Press **→** key to enter, Press **▲** or **▼** key to select BASE from **BASE1, BASE2, BASE3** or **BASE4**.



- 3) Press  key to confirm, LCD displays **PIN?**, then enter the pin code (defaulted as 0000, if input wrong number, press **FL/CLR** to delete).
- 4) When finished, press  key to confirm. LCD display **SEARCHING**, then press **BASE**  and hold  key until you has get **DI-DU-DU-** sound. The handset and base have registration successfully.



Notes:



- 1) If the handset and base is fail to registration successfully, the handset will return to the standby mode.
- 2) You can repeat the above steps to register another handset for the same base, and the successfully registered handset will display **HS2** or **HS3** on the LCD according to the registration sequence.
- 3) Press  key to page the handset when difficult to look for.

ADVANCED OPERATION



Speakerphone operation & volume control



Press  key once to obtain a dial tone, dial your number, when you hear the called party answers the phone. You can also answer an incoming call by pressing the  key once.

During the speakerphone operation, the user can adjust the speaker volume level by pressing the  or  key. Total 5 levels for selection.

Note: If you press  key to use earpiece, you can press the  or  key to adjust the earpiece volume, total 5 levels for selection.

Mute the mouthpiece

During a call, press  key once to mute the mouthpiece and , **MUTE** will show on LCD.

Press  key again to get back to the call and the , **MUTE** will disappear.

Caller ID – type I & II

> TYPE I

After you have applied the caller ID service, you can see the caller party phone number during an incoming ring.

> TYPE II

During the conversation, the phone number of the incoming call of the third party can be seen in the unit.

This function can be worked when the user applied the Telecom service.

Flash

The flash function of **FL/CLR** key can support some special network service, such as call waiting, call transfer, etc. These services require a subscription and the operations depend on the different exchanger.



Pause

Press **RD/P** key will insert a 3.6 seconds pause time between two digit numbers.



Pre-dialing

The unit has pre-dialing function, when you may enter and edit the number before dial it out.

The following procedure describes how to use this function:

- 1) In idle mode, enter the number you want to dial. During entering, you can press **FL/CLR** key to correct the number.
- 2) Press  key or  key once, the unit will dial out the number show on the LCD.

Redial function

In idle state, press  key or  key, press RD/P key, the last dialed number will be dialed again.

To Lock/Unlock the keypad

To lock the keypad

Press and hold the  key for about 2 seconds.

You will hear a beep tone, while the keypad is locked, any key you press is invalid.

To unlock the keypad

Press and hold the  key for about 2 seconds.

You will hear a beep tone, the handset will be unlocked and it will go back to idle mode.





MULTI-HANSET OPERATION

Maximum 5 handsets can be linked to the same base unit. Maximum 4 bases can be linked to the same handset.

If you have two handsets registered with one base, operation it by the follow ways:



➤ Intercom

The intercom feature is activated by pressing the  key.







- 1) In idle mode, press  key once.
- 2) The destination handset will ring, press  or  key to enter conversation mode. To end intercom mode, either handset can hang up the call by press  key.

➤ Call transfer

During a call, it's to transfer the call to another handset.

- 1) During a phone call, press  key once. The destination handset will ring.
- 2) Press  or  key of the other handset to accept the call.
- 3) The two internal handsets will be connected. To complete the transfer of the call, the initiating handset should be placed on the cradle and the external call will now be connected to the second handset.



➤ Three-way conference call

- 1) When a call comes, Press (HS1)  or  key.
- 2) Then press (HS1)  key once. The destination handset will ring.
- 3) Press (HS2)  or  key to accept call.
- 4) Press (HS1) then the  key then you can talk all together.
- 5) Press  to quit the three-way conference mode, then other parties can also continue to communication.

If you have more than two handsets registered with one base, operation it by the follow ways:

➤ Intercom











The intercom feature is activated by pressing the  key.

- 1) In idle mode, press  key once.
- 2) The user will be prompted to select the number of the internal handset with which you wish to connect.
- 3) The destination handset will ring, press  or  key to enter conversation mode. To end

intercom mode, either handset can hang up the call by press  key.

➤ Call transfer

During a call, it's to transfer the call to another handset.

- 1) During a phone call, press  key once, you will be prompted to select the number of the internal handset with which they wish to connect.
 - 2) The destination handset will ring. With the melody defined for an internal call.
 - 3) Press  or  key of the other handset to accept the call.
 - 4) The two internal handsets will be connected. To complete the transfer of the call, the initiating handset should be placed on the cradle and the external call will now be connected to the second handset.
- Three-way conference call
- 1) When a call comes, Press (HS1)  or  key
 - 2) Then press (HS1)  key once, you will be prompted to select the number of the internal handset with which you wish to connect.
 - 3) The destination handset will ring.
 - 4) Press (HS2)  or  key to accept call.
 - 5) Press (HS1) then the  key then you can talk all together.
 - 6) Press  to quit the three-way conference mode, then other parties can also continue to communication.

Note: Due to continuous product development, all features and specifications are subject to change without prior notice.

TROUBLE SHOOTING

- ❖ **No signal bar is displayed on the screen.**
 - ✓ The handset is out of range. Move it closer to the base station.
- ❖ **No dialing tone.**
 - ✓ Check your phone connections.
 - ✓ The handset is out of range. Move it closer to the base station.
- ❖ **No docking tone.**
 - ✓ The handset is not placed properly on the base station/ charger.
 - ✓ The charging contacts are dirty. Disconnect the power adaptor first and clean the contact with proper damp cloth.
- ❖ **The handset on the charger does not charge.**
 - ✓ Make sure the batteries are inserted correctly.
 - ✓ Make sure the handset is placed properly on the base station/ charger.
 - ✓ Batteries are defective. Purchase new ones for replace.
- ❖ **No display.**
 - ✓ Make sure the batteries are charged.
 - ✓ Make sure there is power and the phone is connected.
- ❖ **The handset no ring.**
 - ✓ Make sure the handset ring tone is turned on.
- ❖ **Ring volume too low.**
 - ✓ Check if the ringing volume is set improper, reset it.
- ❖ **Receive only.**
 - ✓ Check if P/T mode is properly set.

- ✓ Check if you have set the barring number, if you want dial out this number, reset the barring number.
- ✦ **The base can not page the handset.**
- ✓ Repeat the registration operations to register the base and handset again.
- ✦ **Most of the functions failed.**
- ✓ Check if the batteries are strong enough, charge the batteries.
- ✓ If batteries are OK, remove the battery, unplug the lines and reinstall after 10 minutes.

Note: Due to continuous product development, all features and specifications are subject to change without prior notice.

WARRANTY

Consumer Products and Accessories Limited Warranty («Warranty»)

Thank you for purchasing this DECROSS product.

What Does this Warranty Cover? Subject to the exclusions contained below, DECROSS warrants that product («Product») or certified accessory («Accessory») sold for use with this product that it manufactured to be free from defects in materials and workmanship under normal consumer usage for the period outlined below. This Warranty is your exclusive warranty and is not transferable. THIS WARRANTY GIVES YOU SPECIFIC LEGAL RIGHTS, AND YOU MAY HAVE OTHER RIGHTS THAT VARY BY STATE, PROVINCE OR COUNTRY. FOR CONSUMERS WHO ARE COVERED BY CONSUMER PROTECTION LAWS OR REGULATIONS IN THEIR COUNTRY OF PURCHASE OR, IF DIFFERENT, THEIR COUNTRY OF RESIDENCE, THE BENEFITS CONFERRED BY THIS LIMITED WARRANTY ARE IN ADDITION TO ALL RIGHTS AND REMEDIES CONVEYED BY SUCH CONSUMER PROTECTION LAWS AND REGULATIONS. FOR A FULL UNDERSTANDING OF YOUR RIGHTS YOU SHOULD CONSULT THE LAWS OF YOUR COUNTRY, PROVINCE OR STATE.

Who is covered?

This Warranty extends only to the first consumer purchaser, and is not transferable.

Warranty Period

One (1) year from the date of the first purchase by the first purchaser-customer.

Exclusions

Normal Wear and Tear. Periodic maintenance, repair and replacement of parts due to normal wear and tear are excluded from coverage.

Abuse & Misuse. Defects or damage that result from: (a) improper operation, storage, misuse or abuse, accident or neglect, such as physical damage (cracks, scratches, etc.) to the surface of the product resulting from misuse; (b) contact with liquid, water, rain, extreme humidity or heavy perspiration, sand, dirt or the like, extreme heat, or food; (c) use of the Products or Accessories for commercial purposes or subjecting the Product or Accessory to abnormal usage or conditions; or (d) other acts which are not the fault of DECROSS, are excluded from coverage.

Unauthorized Service or Modification. Defects or damages resulting from service, testing, adjustment, installation, maintenance, alteration, or modification in any way by someone other than DECROSS or its authorized service centers, are excluded from coverage.

ВВЕДЕНИЕ

Благодарим вас за покупку радиотелефона **DECROSS DC1005**.

В данном руководстве приводится вся информация для наиболее эффективного использования телефона. Рекомендуем вам внимательно прочитать настоящее руководство по эксплуатации перед началом использования.

Важные замечания:

- 1) Пожалуйста, заряжайте аккумулятор не менее 12 часов перед использованием. Вы услышите звуковой сигнал после правильной установки трубки на базовом блоке.
- 2) Чтобы аккумуляторные батарейки оставались заряженными, когда вы не пользуетесь трубкой (например, ночью или когда вас нет дома), оставляйте трубку на базовом блоке.
- 3) При первоначальном включении устройства дата и время будут мигать. Сначала установите дату и время в соответствии с методом установки **ДАТЫ и ВРЕМЕНИ**.

ИНСТРУКЦИЯ ПО БЕЗОПАСНОСТИ

При использовании устройства необходимо всегда соблюдать следующие основные меры предосторожности для снижения риска возгорания, поражения электрическим током и травмирования людей:

- ✧ Внимательно ознакомьтесь со всеми предупреждениями и инструкциями.
- ✧ Выключите устройство из розетки, если вы собираетесь его чистить. Не используйте жидкие или аэрозольные чистящие средства. Для очистки используйте мягкую смоченную водой ткань.
- ✧ Не ставьте устройство на неровную поверхность. Падение устройства может привести к серьезным повреждениям.
- ✧ Не превышайте допустимую нагрузку на розетки и удлинители во избежание возгорания или поражения электрическим током.
- ✧ Не просовывайте посторонние предметы в устройство через щели в корпусе, так как они могут затронуть опасные точки под напряжением или привести к короткому замыканию компонентов, что, в свою очередь, может привести к возгоранию или поражению электрическим током. Берегите устройство от попадания в него жидкостей.
- ✧ Не перемещайте и не отключайте данное устройство во время сильной грозы, так как существует риск поражения электрическим током от молнии и грома.
- ✧ ВАЖНО – Базовый блок должен использоваться с сетевым адаптером, поставляемым вместе с блоком.
- ✧ Использование любого другого адаптера может привести к аннулированию гарантии на данное устройство.
- ✧ Не пытайтесь самостоятельно открывать и ремонтировать телефон. При возникновении неисправностей, пожалуйста, обратитесь в сервисный центр.







ОСОБЕННОСТИ

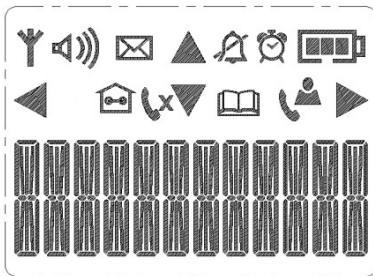



- Жидкокристаллический трехстрочный дисплей
- Возможность подключения до 5 трубок на одну базу и регистрации одной трубки на 4 базах
- Интерфейс на 16 языках: португальский, испанский, английский, французский, немецкий, итальянский, нидерландский, венгерский, греческий, польский, датский, норвежский, шведский, турецкий, русский и украинский
- Функция предварительного набора и редактирования
- Функция повторного набора и паузы
- Память на 30 входящих и 10 исходящих вызовов
- Телефонная книга на 50 номеров с возможностью использования до 12 символов и 20 цифр
- Перевод звонка на другую трубку и интерком (внутренний вызов)
- Трехсторонняя конференц-связь между 1 внешним абонентом и 2 внутренними

- 10 мелодий звонка
- Регулировка громкости звонка/динамика/ громкой связи
- Установка разных мелодий для разных абонентов
- Функция будильника
- Режимы тонового и импульсного набора
- Функция Flash 100/300/600/1000 мс
- Подсветка LCD дисплея
- Функция автоматического/ручного ответа
- Функция блокировки номера (запрет вызова)
- Блокировка клавиатуры
- Возможность отключения микрофона во время разговора
- Светодиодный индикатор использования и зарядки
- До 10 часов в режиме разговора/ До 120 часов в режиме ожидания

ОЗНАКОМЛЕНИЕ С РАДИОТЕЛЕФОНОМ



Значок	Описание	Функция
	ANTENNA	Значок антенны всегда будет отображаться на ЖК-дисплее, он указывает на мощность сигнала. Мигает, когда трубка находится вне зоны действия. Исчезает, когда связь с базой потеряна.
	TALK	Значок <u>будет</u> отображаться, когда пользователь нажмет клавишу  один раз. Значок будет отображаться при совершении внешнего звонка.
	ALARM_IND	Значок будильника будет отображаться в случае установки будильника. Значок будильника будет мигать при срабатывании будильника.
	RING OFF	Отображается при отключении внешних звонков
	PHONEBOOK	Отображается при просмотре записей телефонной книги.
	VMWI_IND	Отображается при получении нового голосового сообщения из сети.

	NEW CID	Значок будет отображаться при поступлении нового вызова
	HANDSFREE	Значок будет отображаться при нажатии клавиши  в режиме ожидания.
	BATTERY_IND	Индикация зарядки и текущего состояния аккумулятора.
	INTERCOM	Значок будет отображаться при совершении внутреннего вызова

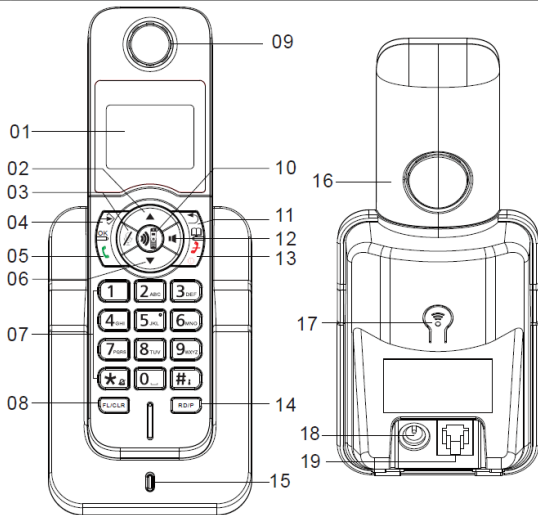

01 ЖК-ДИСПЛЕЙ
02 ВВЕРХ/ ГРОМКОСТЬ/ ИСХОДЯЩИЕ
ВЫЗОВЫ
03 ОТКЛЮЧЕНИЕ МИКРОФОНА
04 МЕНЮ/ ОК
05 ОТВЕТ НА ВЫЗОВ
06 ВНИЗ/ ВХОДЯЩИЕ ВЫЗОВЫ
07 КЛАВИАТУРА
08 FLASH/ УДАЛЕНИЕ
09 ДИНАМИК
10 ИНТЕРКОМ
11 ТЕЛЕФОННАЯ КНИГА / НАЗАД

12 ГРОМКАЯ СВЯЗЬ
13 ЗАВЕРШЕНИЕ РАЗГОВОРА/
ВЫКЛЮЧЕНИЕ ТРУБКИ
14 ПОВТОРНЫЙ НАБОР/ ПАУЗА
15 СВЕТОДИОДНЫЙ ИНДИКАТОР
ИСПОЛЬЗОВАНИЯ/ЗАРЯДКИ
16 ДИНАМИК
17 ПОИСК ТРУБКИ
18 РАЗЪЕМ ДЛЯ ПОДКЛЮЧЕНИЯ
АДАПТЕРА ПИТАНИЯ, 6В пост. т.
19 РАЗЪЕМ ДЛЯ ПОДКЛЮЧЕНИЯ
К ТЕЛЕФОННОЙ ЛИНИИ

Значок	Описание	Определение функции
	OFF HOOK	В режиме ожидания нажмите один раз, чтобы перевести трубку в режим поднятия трубки.
	HANDS FREE	В режиме ожидания нажмите один раз, чтобы перевести трубку в режим «Громкая связь».
 OK	MENU/OK	Вход в функции меню из режима ожидания; Подтверждение выбора и действий. В режиме разговора нажмите клавишу для отключения звука.
	OFF/END	В режиме разговора нажмите один раз, чтобы завершить вызов; В режиме ожидания удерживайте в течение 3 секунд, чтобы выключить трубку.
	PHONEBOOK/ BACK	Эта клавиша используется для входа в телефонную книгу как в режиме ожидания, так и в режиме разговора. Нажмите, чтобы выйти из текущего меню.
	UP	Прокрутка вверх по спискам и пунктам меню; Увеличение громкости; Просмотр входящего номера, исходящего номера и номера в телефонной книге.
	DOWN	Прокрутка вниз по спискам и пунктам меню; Уменьшение громкости. Просмотр входящего номера, исходящего номера и номера в телефонной книге.
	MUTE	В режиме разговора нажмите клавишу для отключения микрофона.
FL/CLR	FLASH/DELETE	Клавиша используется для удаления записей из памяти; Удалите текущий ввод коротким нажатием во время редактирования меню.
RD/P	REDIAL/PAUSE	В состоянии «трубка на базе» или «трубка вне базы» нажмите ее, чтобы вставить паузу между двумя цифрами. Повторный набор последнего набранного номера.
# 	KEYPAD LOCK	Длительное нажатие для активации блокировки клавиатуры; Организация конференц-связи.
 	RING ON/OFF	В дополнение к ее использованию для ввода букв и цифр; Нажмите и удерживайте, чтобы включить и выключить внешний звонок на трубке.
	INTERCOM	Перевод внутреннего звонка на другую трубку; Перевод входящего звонка на другую трубку; Установка конференц-связи с внешней линией и внутренней трубкой.

УСТАНОВКА

- 1) Подключите сетевой шнур к нижней части базового блока.
- 2) Вставьте адаптер питания в розетку, установив выключатель на розетке в положение «выключено».
- 3) Включите питание.
- 4) Вставьте аккумуляторные батарейки в трубку.



Примечание: Если вы не измените пароль самостоятельно, все пароли в настоящем руководстве по умолчанию – 0000.

Настройки меню

В режиме ожидания нажмите клавишу  чтобы войти в меню.

В меню трубки есть пять подразделов.

Нажмите клавишу  или  для выбора вышеуказанных элементов, а затем нажмите клавишу

 для входа. Нажмите клавишу  для выхода из настроек, или клавишу 

для возврата в предыдущее меню. Подробная информация о каждом элементе указана в следующих частях.





Примечание: Система прекратит работу, если между нажатиями клавиш пройдет более 30 секунд.

Дерево меню выглядит следующим образом:





ДЕРЕВО МЕНЮ ТРУБКИ			
СПИСОК ВЫЗОВОВ	ПРОПУЩЕННЫЕ ЗВОНКИ		
	ПРИНЯТЫЕ ЗВОНКИ		
	НАБРАННЫЕ ЗВОНКИ		
ТЕЛЕФОННАЯ КНИГА	СПИСОК		
	НОВАЯ ЗАПИСЬ		
	ИЗМЕНИТЬ ЗАПИСЬ		
	УДАЛИТЬ ЗАПИСЬ		
	УДАЛИТЬ ВСЕ		
	СОСТОЯНИЕ ПАМЯТИ		
УСТАНОВКИ БАЗЫ	УДАЛИТЬ ТРУБКУ		
	РЕЖИМ НАБОРА	ТОНАЛЬНЫЙ	
		ИМПУЛЬСНЫЙ	
	ДЛИТЕЛЬНОСТЬ FLASH	100/300/600/1000 МС	
	ИЗМЕНИТЬ PIN	по умолчанию 0000	
СБРОС БАЗЫ ПО УМОЛЧАНИЮ	по умолчанию 0000		
УСТАНОВКИ ТРУБКИ	БУДИЛЬНИК	ВКЛЮЧИТЬ	
		ВЫКЛЮЧИТЬ	
	УСТАНОВКА ЗВОНКА	ВНУТРЕННИЙ ЗВОНОК	
		ВНЕШНИЙ ЗВОНОК	
		ГРОМКОСТЬ	
УСТАНОВКА МЕЛОДИИ	ЗВУК КЛАВИШ		
	БАТАРЕЯ РАЗРЯЖЕНА		
	ВНЕ ЗОНЫ (СИГНАЛ ПОТЕРИ СВЯЗИ)		
	ЯЗЫК		
	16 видов		



	ИМЯ ТРУБКИ	
	АВТООТВЕТ	ВКЛЮЧИТЬ
		ВЫКЛЮЧИТЬ
	БЛОКИРОВКА (ЗАПРЕТ)	по умолчанию 0000
	ДАТА И ВРЕМЯ	
	КОНТРАСТНОСТЬ	
	контрастность по умолчанию 5 (всего 8 уровней)	
ВЫБОР БАЗЫ	БАЗА 1,2,3,4 и АВТО	
СБРОС ТРУБКИ	по умолчанию 0000	
РЕГИСТРАЦИЯ	БАЗА 1(2,3,4)	

Функция меню трубки 1: СПИСОК ВЫЗОВОВ



Нажмите клавишу , используйте клавишу  или  для выбора пункта **СПИСОК ВЫЗОВОВ**, нажмите клавишу  для входа. В этом меню три пункта – **ПРОПУЩЕННЫЕ**, **ПРИНЯТЫЕ** и **ИСХОДЯЩИЕ ВЫЗОВЫ**.

В пункте меню **СПИСОК ВЫЗОВОВ**

- 1) Нажмите клавишу  для входа в списки пропущенных, принятых или исходящих звонков.
- 2) На ЖК-дисплее отобразится последняя запись. (Если в списке нет доступных записей, на ЖК-дисплее будет отображено **ПУСТО**).
- 3) Нажмите клавишу  или  для просмотра другой записи. Нажмите клавишу 0, чтобы проверить время записи.
- 4) Когда появится нужный номер, нажмите клавишу  или  для автоматического набора номера.





Когда появится запись, нажмите , используйте клавишу  или  для выбора, нажмите клавишу  для подтверждения.

- 1) **ЗАПИСАТЬ В ТЕЛЕФОННУЮ КНИГУ:** эта функция позволяет пользователю добавлять запись из списка вызывавших абонентов в телефонную книгу.
- 2) **УДАЛИТЬ ЗАПИСЬ:** эта функция позволяет пользователю удалить текущую выбранную запись из списка вызывавших абонентов.
- 3) **УДАЛИТЬ ВСЕ:** эта функция позволяет пользователю удалить все номера.



Примечание: В режиме ожидания нажмите клавишу  один раз для просмотра исходящих звонков или клавишу  для просмотра входящих звонков.



Функция меню трубки 2: ТЕЛЕФОННАЯ КНИГА

Каждая трубка имеет свою собственную телефонную книгу, независимую от другой трубки. Максимальное количество записей – 50. Каждое имя может включать не более 12 символов, каждый номер – не более 20 цифр и мелодию от 1 до 10.

Нажмите клавишу . Используйте клавишу  или  для выбора пункта **ТЕЛЕФОННАЯ КНИГА**. Затем нажмите  для подтверждения.

➤ СПИСОК

Эта функция позволяет пользователю просматривать записи телефонной книги с помощью клавиш  или . Нажмите клавишу 0 для просмотра имени/номера.

Когда появится нужный номер, нажмите клавишу  или  для автоматического набора номера.

Быстрый доступ: В режиме ожидания нажмите клавишу  для удобного входа в список телефонной книги. Нажмите клавишу 0 для просмотра имени/номера.

➤ **НОВАЯ ЗАПИСЬ**

Нажмите клавишу ▲ или ▼ для выбора пункта **НОВАЯ ЗАПИСЬ**. Эта функция позволяет пользователю добавлять запись в телефонную книгу.

- 1) Нажмите → для ввода. При вводе имени курсор мигает.
- 2) Введите имя с помощью буквенно-цифровых клавиш и нажмите → для подтверждения.
- 3) Если вы ошиблись, нажмите клавишу **FL/CLR** для исправления.
- 4) Введите номер и нажмите → для подтверждения.
- 5) Нажмите клавишу ▲ или ▼ для выбора мелодии, и нажмите → для подтверждения.

Ввод осуществляется следующим образом:

кол-во раз нажатия клавиши	1-й	2-й	3-й	4-й	5-й	6-й
1	÷	--	/	1		
2	А	Б	В	Г	2	
3	Д	Е	Ж	З	3	
4	И	Й	К	Л	4	
5	М	Н	О	П	5	
6	Р	С	Т	У	6	
7	Ф	Х	Ц	Ч	7	
8	Ш	Щ	Ъ	Ы	8	
9	Ь	Э	Ю	Я	9	
*	*					
0	пробел	–	0			
#	о					

➤ **ИЗМЕНИТЬ ЗАПИСЬ**

Нажмите клавишу ▲ или ▼ для **ИЗМЕНЕНИЯ ЗАПИСИ**. Эта функция позволяет пользователю изменять запись телефонной книги.

- 1) Нажмите → для входа, будет отображена первая запись в телефонной книге.
- 2) Нажмите клавишу ▲ или ▼ для выбора записи, которую вы хотите изменить. После выбора записи у пользователя будет возможность отредактировать каждое имя/номер и изменить мелодию.

➤ **УДАЛИТЬ ЗАПИСЬ**

Нажмите клавишу ▲ или ▼ для **УДАЛЕНИЯ ЗАПИСИ**. Эта функция позволяет пользователю удалить запись телефонной книги.

➤ **УДАЛИТЬ ВСЕ**

Нажмите клавишу ▲ или ▼ для **УДАЛЕНИЯ ВСЕХ ЗАПИСЕЙ**. Эта функция позволяет пользователю удалить все записи телефонной книги.

➤ **СОСТОЯНИЕ ПАМЯТИ**



Нажмите клавишу ▲ или ▼ для выбора пункта **СОСТОЯНИЕ ПАМЯТИ**. Если отображается 10/50, это означает, что всего в телефонной книге может быть сохранено 50 записей, и 10 записей уже сохранены в ней.

Функция меню трубки 3: УСТАНОВКИ БАЗЫ

Пользователь может изменить настройки базы в разделе настроек базы, нажав  и используя клавишу ▲ или ▼ для выбора этого элемента. Затем вы можете сделать следующее:

➤ УДАЛИТЬ ТРУБКУ

Эта функция позволяет пользователю удалить регистрацию трубки на базе (Невозможно удалить локальную) .



- 1) Нажмите , сначала отобразится **УДАЛИТЬ ТРУБКУ**.
- 2) Нажмите  для входа, пользователю будет предложено ввести PIN-код.
- 3) Введите правильный 4-значный PIN-код с помощью клавиш с цифрами (PIN-код по умолчанию — 0000) .
- 4) Нажмите клавишу ▲ или ▼ для прокрутки списка имен в памяти трубки вверх и вниз.
- 5) Нажмите  для подтверждения. Трубка, которую необходимо удалить, будет удалена из списка зарегистрированных трубок на базе, и трубка будет находиться вне зоны действия.

Примечание: В режиме ожидания нажмите и удерживайте кнопку  на базе в течение 5 сек.

Светодиодный индикатор использования/зарядки (17) на базе мигает. Затем нажмите  быстро 7 раз, светодиод использования/зарядки (17) быстро мигает. Затем все трубки будут успешно отключены от базы, пока не погаснет светодиод (17).

➤ РЕЖИМ НАБОРА



Пользователь может изменить режим набора номера.

- 1) Нажмите , затем с помощью клавиши ▲ или ▼ выберите **РЕЖИМ НАБОРА**.
- 2) Нажмите  для входа, и на дисплее отобразится **ТОНАЛЬНЫЙ**.
- 3) Нажмите клавишу ▲ или ▼ для выбора **ТОНАЛЬНОГО** или **ИМПУЛЬСНОГО** режима набора номера.
- 4) Нажмите  для подтверждения выбора.

Примечание: В зависимости от ваших телефонных линий или систем PABX вам может потребоваться переключить режим набора между Тональным и Импульсным.



➤ ДЛИТЕЛЬНОСТЬ FLASH

Пользователь может выбрать время FLASH (100 мс, 300 мс, 600 мс и 1000 мс) в зависимости от телефонной линии или PABX.



- 1) Нажмите , затем с помощью клавиши ▲ или ▼ выберите **ДЛИТ. FLASH**
- 2) Нажмите  для входа.
- 3) Нажмите клавишу ▲ или ▼ для выбора желаемого времени FLASH — 100 мс, 300 мс, 600 мс или 1000 мс.
- 4) Нажмите  для подтверждения выбора.

➤ ИЗМЕНИТЬ PIN

Для некоторых функций (включая удаление трубки и настройки базы по умолчанию) требуется ввод PIN-кода. PIN-код по умолчанию — 0000, но вы можете изменить его на свой личный 4-значный PIN-код.



- 1) Нажмите  входа в меню. Затем с помощью клавиши ▲ или ▼ выберите **ИЗМЕНИТЬ PIN**.
- 2) Нажмите  для подтверждения, и на дисплее отобразится **PIN-КОД?**.
- 3) Введите существующий PIN-код для базы и трубки с помощью клавиш с цифрами (PIN-

код по умолчанию — 0000), затем нажмите  для подтверждения.

- 4) Если старый код подтвержден, на дисплее отобразится **НОВЫЙ PIN**, введите новый PIN-код (4 цифры), нажмите  для подтверждения.
- 5) На дисплее отобразится **ПОВТОР**, введите новый PIN-код еще раз.
- 6) Нажмите  для подтверждения. Код будет сохранен, и прозвучит звуковой сигнал.

➤ **НАСТРОЙКИ БАЗЫ ПО УМОЛЧАНИЮ**

Эта функция позволяет пользователю восстановить настройки базы по умолчанию.



- 1) Нажмите , затем с помощью клавиши **▲** или **▼** выберите **СБРОС БАЗЫ**.
- 2) Нажмите  для подтверждения.
- 3) Пользователю будет предложено ввести PIN-код, на дисплее появится **PIN-КОД?**, затем нажмите клавиши с цифрами для ввода кода (по умолчанию 0000).
- 4) Нажмите  для подтверждения. Если PIN-код подтвержден, все настройки базы будут возвращены к заводским значениям по умолчанию.

Функция меню трубки 4: УСТАНОВКИ ТРУБКИ

Пользователь может изменить ряд настроек трубки в соответствии со своими индивидуальными предпочтениями. Нажмите  и используя клавишу **▲** или **▼** выберите **НАСТРОЙКИ ТРУБКИ**. Затем вы можете сделать следующее:

➤ **БУДИЛЬНИК**

Пользователь может установить будильник на трубке и настроить параметры будильника, чтобы каждый день получать оповещения в заданное время.

- 1) Нажмите , первой строкой меню будет **БУДИЛЬНИК**.
- 2) Нажмите  для подтверждения.
- 3) Нажмите клавишу **▲** или **▼** для выбора **ВКЛ.** или **ВЫКЛ.**, нажмите  для подтверждения. Выбор **ВЫКЛ.** выключит будильник, и пользователь вернется к меню **БУДИЛЬНИК**. Выбор **ВКЛ.** включит будильник, затем пользователю будет предложено установить время будильника.
- 4) После выбора **ВКЛ.** нажмите  для начала настройки времени будильника, отобразится «12-00» с мигающим «12».
- 5) Нажмите клавишу **▲** или **▼** для изменения часов, нажмите  для подтверждения. Используйте тот же принцип для выбора минут.
- 6) После выбора времени будильника нажмите , пользователю будет предоставлена дополнительная возможность выбора **СПЯЩИЙ ВКЛ.** или **СПЯЩИЙ ВЫКЛ.** для включения или выключения функции повтора будильника.
- 7) Нажмите  для подтверждения выбора.
- 8) После установки будильника значок  появится в верхней части дисплея

▪ **Включение будильника:**

В режиме ожидания будильник будет звонить в точно установленное время.

▪ **Отключение будильника:**

Во время звонка будильника его можно остановить, нажав любую клавишу трубки. В случае входящего звонка будильник также будет отключен.

▪ **Выключение будильника:**

Повторно войдите в пункт меню настройки будильника и выберите **ВЫКЛ.**

Примечания:

- 1) Если функция ПОВТОРА включена, будильник будет звонить каждые 5 минут девять раз, при этом значок будильника будет продолжать мигать. Во время звонка будильника

нажмите любую клавишу, кроме клавиши  , чтобы остановить будильник, он начнет звонить через 5 минут.

- 2) Если функция ПОВТОРА выключена, будильник будет звонить один раз в течение 45 секунд.

➤ **УСТАНОВКА ЗВОНКА**

Пользователь может изменить мелодию звонка для внутренних и внешних звонков. Доступны 10 мелодий звонка и 5 уровней громкости.

- 1) Нажмите , затем с помощью клавиши **▲** или **▼** выберите **УСТАНОВКУ ЗВОНКА**.

- 2) Нажмите  для входа.

- 3) Нажмите клавишу **▲** или **▼** для настройки **ВНУТРЕННЕГО ЗВОНКА** и **ВНЕШНЕГО ЗВОНКА**.

- 4) Нажмите  для подтверждения.

- 5) Нажмите клавишу **▲** или **▼** для выбора **МЕЛОДИИ** и настройки **ГРОМКОСТИ**.

Для выбора **МЕЛОДИИ**,

- a) Нажмите  для подтверждения.

- b) Нажмите клавишу **▲** или **▼** для выбора нужной мелодии, соответствующий звук можно услышать при выборе.

- c) Нажмите  для подтверждения выбора.

Для выбора **ГРОМКОСТИ**,



- a) Нажмите  для подтверждения.

- b) Нажмите клавишу **▲** или **▼** для выбора желаемой громкости звонка 1- 5, вы услышите соответствующий звук. Для выключения выберите **ВЫКЛ.**

- c) Нажмите  для подтверждения выбора.

Примечания:

- 1) При выборе **ВЫКЛ.** для **ВНУТРЕННЕГО ЗВОНКА**, при переводе звонка на этот телефон, он не зазвонит.

- 2) При выборе **ВЫКЛ.** для **ВНЕШНЕГО ЗВОНКА**, значок отключения звонка  появится на ЖК-дисплее, и при поступлении входящего звонка трубка не зазвонит. (Клавиша быстрого доступа: нажмите и удерживайте  для включения/выключения внешнего звонка трубки).

➤ **УСТАНОВКИ МЕЛОДИИ**

Пользователь может изменить настройки звука трубки.

- 1) Нажмите , затем с помощью клавиши **▲** или **▼** выберите **УСТАНОВКИ МЕЛОДИИ**.

- 2) Нажмите  для входа.

- 3) Нажмите клавишу **▲** или **▼** для выбора **ЗВУКА КЛАВИШ** и настройки сигнала **НИЗКОГО ЗАРЯДА БАТАРЕИ, СИГНАЛА ПОТЕРИ СВЯЗИ**.

- 4) Нажмите  для подтверждения.

- 5) Нажмите клавишу **▲** или **▼** для выбора **ВКЛ.** или **ВЫКЛ.** для включения/выключения звукового сигнала соответственно.

- 6) Нажмите  для подтверждения выбора.

Примечания:

- 1) Если вы включите звук клавиш, при нажатии клавиши на трубке будет раздаваться звуковой сигнал.

- 2) Если вы включите звуковой сигнал предупреждения о низком заряде батареи, при низком заряде батареи будет раздаваться звуковой сигнал.

3) Если вы включите звуковой сигнал для предупреждения о потере связи, звуковой сигнал будет раздаваться при выходе трубки за пределы зоны действия базового блока.

➤ **ЯЗЫК**

1) Нажмите , затем с помощью клавиши **▲** или **▼** выберите **ЯЗЫК**.

2) Нажмите  для входа.

3) Нажмите клавишу **▲** или **▼** для выбора языка – **ENGLISH** (английский), **DEUTSCH** (немецкий), **FRANÇAIS** (французский), **ITALIANO** (итальянский), **ESPAÑOL** (испанский), **PORTUGUES** (португальский), **РУССКИЙ**, **TÜRKÇE** (турецкий), **ΕΛΛΗΝΙΚΑ** (греческий), **УКРАЇНСЬКІ** (украинский), **POLSKI** (польский), **MAGYAR** (венгерский), **SVENSKA** (шведский), **NEDERLANDS** (нидерландский), **DANSK** (датский) и **NORSK** (норвежский). Название каждого языка будет отображаться на родном языке.

4) Нажмите  для подтверждения выбора.

➤ **ИМЯ ТРУБКИ**

Операция позволит пользователю изменить имя трубки.

1) Нажмите  клавишу. Используя клавишу **▲** или **▼** выберите **ИМЯ ТРУБКИ**.

2) Нажмите , и на дисплее появится мигающий курсор в строке имени.

3) Введите имя трубки.

4) В случае ошибки, нажмите клавишу **FL/CLR** для исправления.

5) Нажмите  для подтверждения.

➤ **АВТООТВЕТ**

Трубку можно настроить на автоматический ответ на входящий звонок, просто подняв ее с базового блока. Пользователь может включить/выключить эту функцию.

1) Нажмите  клавишу. С помощью клавиши **▲** или **▼** выберите **АВТООТВЕТ**.

2) Нажмите  для входа.

3) Нажмите клавишу **▲** или **▼** для выбора **ВКЛ.** или **ВЫКЛ.**



4) Нажмите  для подтверждения выбора. Выйдите из этого подменю и вернитесь в **АВТООТВЕТ**.

➤ **БЛОКИРОВКА (ЗАПРЕТ)**

В трубке можно настроить отключение 5 групп исходящих звонков. Пользователь может включить/выключить эту функцию. Но внутренние звонки на интерком или конференцсвязь по-прежнему будут доступны.

1) Нажмите . С помощью клавиши **▲** или **▼** выберите **ЗАПРЕТ**.

2) Нажмите , пользователю будет предложено ввести PIN-код, введите 4-значный код (по умолчанию – 0000).

3) Нажмите  для подтверждения, затем с помощью клавиши **▲** или **▼** выберите **ВКЛ.** или **ВЫКЛ.** Нажмите  для подтверждения.



4) При выборе **ВКЛ.** на дисплее отобразится **НОМЕР 1**. Нажмите **▲** или **▼** для выбора **НОМЕРА i(i=1~4)**.

5) Затем нажмите  для подтверждения, с помощью клавиши с цифрой для ввода номера (максимум 4 цифры), который вы хотите заблокировать. (Например: если вы установите блокировку номера 1234, то номера, начинающиеся с 1234, не будут разрешены для набора, а на ЖК-дисплее отобразится **ЗВОНОК ЗАБЛОКИРОВАН**.)

6) Нажмите  для подтверждения. Повторите описанные выше шаги для установки остальных 3 групп.

➤ **ДАТА И ВРЕМЯ**

Пользователь может установить дату и время на трубке, выбрав следующую опцию.



- 1) Нажмите . С помощью клавиши **▲** или **▼** выберите **ДАТУ И ВРЕМЯ**
- 2) Нажмите , и замигают две последние цифры года.
- 3) Измените год, нажав клавишу **▲** или **▼**. Затем используйте  для подтверждения и ввода значения месяца.
- 4) Используя тот же принцип, установите месяц, день и время.

Примечания:

- 1) Дата и время будут автоматически установлены при получении сообщения об идентификаторе вызывающего абонента в FSK.
- 2) При первом включении устройства дата и время будут мигать. Сначала установите дату и время в соответствии с указанными выше способами.



➤ КОНТРАСТНОСТЬ

Пользователь может установить контрастность ЖК-дисплея, выбрав следующие параметры.

- 1) Нажмите  для входа в настройки контрастности ЖК-дисплея.
- 2) Нажмите . С помощью клавиши **▲** или **▼** выберите **КОНТРАСТ**.
- 3) Нажмите  для подтверждения, затем нажмите клавишу **▲** или **▼** для выбора уровня от 1 до 8.

➤ ВЫБОР БАЗЫ



Трубка может быть зарегистрирована более чем на одной базе (максимум до 4), и вы можете выбрать, с какой базой будет работать трубка.

- 1) Нажмите , затем с помощью клавиши **▲** или **▼** найдите пункт **ВЫБРАТЬ БАЗУ**.
- 2) Нажмите  и на ЖК-дисплее отобразится **БАЗА 1 +**.
- 3) Нажмите **▲** или **▼** для выбора базы (БАЗА 1–4) или АВТО. (Примечание: трубка свяжется только с номером базы, за которым следует «+»).
- 4) Нажмите , чтобы начать поиск, если вы услышите звуковой сигнал, значит соединение успешно установлено.

Примечание: Если вы выберете «АВТО», трубка свяжется с первой из найденных зарегистрированных баз.

➤ НАСТРОЙКИ ТРУБКИ ПО УМОЛЧАНИЮ:





Эта функция позволяет пользователю восстановить настройки трубки по умолчанию

- 1) Нажмите , затем с помощью клавиши **▲** или **▼** выберите пункт **СБРОС ТРУБКИ**.
- 2) Нажмите  для подтверждения.
- 3) На дисплее отобразится **PIN-КОД?**, затем введите PIN-код (по умолчанию – 0000).
- 4) Нажмите  для подтверждения. Если PIN-код подтвержден, все настройки трубки будут возвращены к заводским значениям по умолчанию.

Функция меню трубки 5: РЕГИСТРАЦИЯ

Максимум 5 трубок могут быть связаны с одним и тем же базовым блоком.

Максимум 4 базы могут быть связаны с одной и той же трубкой.

- 1) В режиме ожидания нажмите , затем с помощью клавиши **▲** или **▼** выберите **РЕГИСТРАЦИЯ**.
- 2) Нажмите  для входа, нажмите клавишу **▲** или **▼** для выбора БАЗЫ из **БАЗА1**, **БАЗА2**, **БАЗА3** или **БАЗА4**.
- 3) Нажмите  для подтверждения, на ЖК-дисплее отобразится **PIN-КОД?**, затем введите PIN-код (по умолчанию – 0000, если введен неверный номер, нажмите **FL/CLR** для удаления).
- 4) Когда закончите, нажмите  для подтверждения. На ЖК-дисплее отобразится **ИДЕТ**

ПОИСК, затем нажмите и удерживайте на базе кнопку  , пока не раздастся **звуковой**



сигнал. Трубка и база успешно зарегистрированы.



Примечания:

- 1) Если трубка и база не будут успешно зарегистрированы, трубка вернется в режим ожидания.
- 2) Вы можете повторить описанные выше шаги, чтобы зарегистрировать другую трубку на той же базе, и успешно зарегистрированная трубка будет отображаться как **ТРУБКА2** или **ТРУБКА3** на ЖК-дисплее в соответствии с последовательными шагами регистрации.
- 3) Нажмите  для поиска трубки.





ДОПОЛНИТЕЛЬНЫЕ ВОЗМОЖНОСТИ

Громкая связь и регулировка громкости

Нажмите  один раз, дождитесь гудка и наберите номер. Вы услышите, что вызываемый абонент ответит на звонок. Вы также можете ответить на входящий звонок, нажав  один раз.

Во время работы в режиме громкой связи пользователь может регулировать уровень громкости динамика, нажимая клавишу  или . Всего 5 уровней для выбора.

Отключение микрофона

Во время разговора нажмите  один раз, чтобы отключить микрофон. На ЖК-дисплее будет отображаться значок отключения микрофона . Нажмите  еще раз, чтобы вернуться к разговору и значок отключения микрофона  исчезнет.

Идентификатор вызывающего абонента (Caller ID) – тип I и II

ТИП I

После того, как вы выбрали услугу отображения идентификатора вызывающего абонента, вы сможете увидеть номер телефона вызывающего абонента во время входящего звонка.

ТИП II

Во время разговора на устройстве виден номер телефона третьего лица.

Эта функция работает, когда пользователь выбрал услугу Telesom.

Flash

Функция FLASH клавиши **FL/CLR** может поддерживать некоторые специальные сетевые услуги, такие как ожидание вызова, перевод вызова и т.д. Эти услуги требуют подписки у местного оператора связи, и операции зависят от АТС.



Пауза

Нажмите клавишу **RD/P**, будет вставлена 3,6-секундная пауза между двумя цифрами.



Предварительный набор

Устройство имеет функцию предварительного набора, когда вы можете ввести и отредактировать номер перед его набором.

Следующая процедура содержит описание того, как использовать эту функцию

- 1) В режиме ожидания введите номер, который хотите набрать. Во время входа вы можете нажать клавишу **FL/CLR** для изменения номера.
- 2) Нажмите  клавишу или  один раз, устройство наберет номер, отображаемый на ЖК-дисплее.

Функция повторного набора

В режиме ожидания нажмите  клавишу или , нажмите клавишу **RD/P**, последний набранный номер будет набран повторно.

Блокировка/разблокировка клавиатуры

Блокировка клавиатуры

Нажмите и удерживайте **#** в течение примерно 2 секунд.

Вы услышите звуковой сигнал, когда клавиатура будет заблокирована. Любая клавиша, которую вы нажмете, не будет работать.

Разблокировка клавиатуры

Нажмите и удерживайте **#** в течение примерно 2 секунд.

Вы услышите звуковой сигнал, трубка будет разблокирована и вернется в режим ожидания.

ИСПОЛЬЗОВАНИЕ НЕСКОЛЬКИХ ТРУБОК

К одному базовому блоку можно подключить не более 5 трубок. К одной трубке можно подключить не более 4 баз.

В случае использования двух трубок, зарегистрированных на одной базе, использование осуществляется следующим образом:



➤ Intercom

Функция внутренней связи (Intercom) активируется нажатием .







- 1) В режиме ожидания нажмите клавишу  один раз.
- 2) Вторая трубка зазвонит, нажмите  или  для входа в режим разговора. Чтобы выйти из режима внутренней связи, закончить вызов можно с любой трубки, нажав .

➤ Перевод вызова

Во время разговора эта функция используется для перевода вызова на другую трубку.

- 1) Во время разговора нажмите  один раз. Вторая трубка зазвонит.
- 2) Нажмите  или  на другой трубке, чтобы принять вызов.
- 3) Две внутренние трубки будут соединены. Чтобы завершить перевод вызова, первую трубку следует поставить на базу. Теперь внешний вызов будет переведен на вторую трубку.

Трехсторонняя конференцсвязь



- 1) При поступлении вызова нажмите клавишу  или  на трубке 1 (HS1).
- 2) Затем нажмите клавишу  на трубке 1 (HS1) один раз. Вторая трубка зазвонит.
- 3) Нажмите клавишу  или  на трубке 2 (HS2), чтобы принять звонок.
- 4) Нажмите клавишу  на трубке 1 (HS1). Теперь вы можете говорить все вместе.
- 5) Нажмите , чтобы выйти из режима трехсторонней конференции, тогда другие стороны также могут продолжить общение.

В случае использования более двух трубок, зарегистрированных на одной базе, использование осуществляется следующим образом:

➤ Intercom



Функция внутренней связи (Intercom) активируется нажатием .

- 1) В режиме ожидания нажмите клавишу  один раз.
- 2) Пользователю будет предложено выбрать номер внутренней трубки, с которой вы хотите соединиться.







- 3) Вторая трубка зазвонит, нажмите  или  для входа в режим разговора. Чтобы выйти из режима внутренней связи, закончить вызов можно с любой трубки, нажав .

➤ **Перевод вызова**

Во время разговора эта функция используется для перевода вызова на другую трубку.

- 1) Во время разговора нажмите  один раз, вам будет предложено выбрать номер внутренней трубки, с которой вы хотите соединиться.
- 2) Вторая трубка зазвонит. С мелодией, определенной для внутреннего звонка.
- 3) Нажмите  или  на другой трубке, чтобы принять вызов.
- 4) Две внутренние трубки будут соединены. Чтобы завершить перевод вызова, первую трубку следует поставить на базу. Теперь внешний вызов будет переведен на вторую трубку.

➤ **Трехсторонняя конференцсвязь**

- 1) При поступлении вызова нажмите клавишу  или  на трубке 1 (HS1).
- 2) Затем нажмите клавишу  на трубке 1 (HS1) один раз, вам будет предложено выбрать номер внутренней трубки, с которой вы хотите соединиться.
- 3) Вторая трубка зазвонит.
- 4) Нажмите клавишу  или  на трубке 2 (HS2), чтобы принять звонок.
- 5) Нажмите клавишу  на трубке 1 (HS1). Теперь вы можете говорить все вместе.
- 6) Нажмите , чтобы выйти из режима трехсторонней конференции, тогда другие стороны также могут продолжить общение.

Примечание: Мы постоянно улучшаем качество нашей продукции. Поэтому дизайн, функциональное оснащение и технические характеристики устройства могут быть изменены без предварительного уведомления.

ПОИСК НЕИСПРАВНОСТЕЙ

- ❖ **На экране не отображается значок сигнала.**
- ✓ Трубка вне зоны действия. Переместите ее ближе к базовому блоку.
- ❖ **Нет гудка.**
- ✓ Проверьте подключение телефона.
- ✓ Трубка вне зоны действия. Переместите ее ближе к базовому блоку.
- ❖ **Нет сигнала при установке трубки на базовый блок.**
- ✓ Трубка неправильно установлена на базовом блоке/зарядном устройстве.
- ✓ Загрязнены зарядные контакты. Сначала отсоедините адаптер питания и очистите контакты влажной тканью.
- ❖ **Телефон на зарядном устройстве не заряжается.**
- ✓ Убедитесь, что аккумуляторные батарейки вставлены правильно.
- ✓ Убедитесь, что трубка правильно установлена на базовом блоке/зарядном устройстве.
- ✓ Аккумуляторные батарейки неисправны. Замените аккумуляторные батарейки.
- ❖ **На дисплее ничего не отображается.**
- ✓ Убедитесь, что аккумуляторные батарейки заряжены.
- ✓ Убедитесь, что есть питание и телефон подключен.
- ❖ **Трубка не звонит.**
- ✓ Убедитесь, что на трубке включен звук.

- ✧ **Громкость звонка слишком низкая.**
- ✓ Проверьте, правильно ли установлена громкость звонка, сбросьте ее настройки.
- ✧ **Трубка принимает только входящие звонки.**
- ✓ Проверьте, правильно ли установлен режим набора номера
- ✓ Проверьте, не установили ли вы блокировку номера. Если вы хотите набрать этот номер, сбросьте блокировку номера.
- ✧ **База не может выполнить поисковый вызов трубки.**
- ✓ Повторите операции регистрации, чтобы вновь зарегистрировать базу и трубку.
- ✧ **Большинство функций не работают.**
- ✓ Проверьте, достаточно ли заряжены аккумуляторные батарейки, зарядите их.
- ✓ Если батарейки заряжены, извлеките аккумулятор, отсоедините провод. Снова установите аккумулятор и подсоедините провод через 10 минут.

Примечание: Мы постоянно улучшаем качество нашей продукции. Поэтому дизайн, функциональное оснащение и технические характеристики устройства могут быть изменены без предварительного уведомления.

Гарантия

Ограниченная гарантия на потребительские товары и аксессуары («Гарантия»)

Благодарим вас за покупку этого изделия марки DECROSS.

Что входит в данную Гарантию? С учетом нижеупомянутого, DECROSS гарантирует, что данное изделие («Изделие») или сертифицированные аксессуары («Аксессуар»), проданные для использования с данным изделием, качественно изготовлены из материалов, не имеющих дефектов, и предназначены для использования в течение указанного ниже срока при соблюдении условий эксплуатации. Данная Гарантия является эксклюзивной и не подлежит передаче. ДАННАЯ ГАРАНТИЯ ПРЕДОСТАВЛЯЕТ ВАМ ОПРЕДЕЛЕННЫЕ ЗАКОННЫЕ ПРАВА. ВЫ ТАКЖЕ МОЖЕТЕ ИСПОЛЬЗОВАТЬ ПРАВА, ПРЕДОСТАВЛЯЕМЫЕ ЮРИСДИКЦИЕЙ ВАШЕЙ СТРАНЫ. ГАРАНТИИ, ПРЕДОСТАВЛЯЕМЫЕ СОГЛАСНО ПОЛОЖЕНИЙ ДАННОЙ ОГРАНИЧЕННОЙ ГАРАНТИИ, НЕ ОГРАНИЧЕНЫ И ДОПОЛНЯЮТСЯ НОРМАМИ И ЗАКОНАМИ О ЗАЩИТЕ ПРАВ ПОТРЕБИТЕЛЕЙ, ДЕЙСТВУЮЩИМИ В СТРАНЕ, В КОТОРОЙ СОВЕРШЕНА ПОКУПКА, ИЛИ В СТРАНЕ, РЕЗИДЕНТОМ КОТОРОЙ ЯВЛЯЕТСЯ ПОТРЕБИТЕЛЬ. ДЛЯ ПОЛНОГО ПОНИМАНИЯ ВАШИХ ПРАВ ОБРАТИТЕСЬ К ДЕЙСТВУЮЩЕМУ ЗАКОНУ О ЗАЩИТЕ ПРАВ ПОТРЕБИТЕЛЕЙ В ВАШЕЙ СТРАНЕ.

Для кого Гарантия имеет силу?

Данная Гарантия имеет силу только в отношении первого покупателя-потребителя и не подлежит передаче.

Срок действия Гарантии

1 (один) год, считая с даты первой покупки изделия первым покупателем-потребителем.

Исключения

Нормальный износ. Плановое техническое обслуживание, ремонт и замена деталей, вызванные нормальным износом, не покрываются Гарантией.

Аккумуляторные батареи. Данная Гарантия относится только к батареям, полная емкость которых при полной зарядке падает ниже 80% от номинальной емкости, и к батареям с утечкой.

Эксплуатация с нарушением установленных режимов и неправильное использование.

Дефекты или повреждения, вызванные: (а) нарушением правил эксплуатации, хранения, ненадлежащим использованием или нарушением установленных режимов, происшествием или небрежным отношением, например, физическим повреждением (трещины, царапины и т.д.) поверхности изделия, являющимся следствием ненадлежащего использования; (б) контактом с жидкостью, водой, дождем, чрезвычайно влажными или (в) использованием

Изделия или Аксессуара в коммерческих целях или ненадлежащее использование Изделия или Аксессуара и использование их в ненадлежащих условиях; (г) другими воздействиями, возникшими не по вине DECROSS, — не покрываются Гарантией.

Неразрешенное обслуживание или модификация. Дефекты или повреждения, вызванные обслуживанием, проверкой, настройкой, установкой, техническим обслуживанием, внесением изменений или модификацией каким-либо способом лицом, не уполномоченным DECROSS или их уполномоченными сервисными центрами, не покрываются Гарантией.

DECROSS and the Stylized DC Logo are trademarks or registered trademarks of Socintech SIA. All other trademarks are the property of their respective owners.
© 2023 Socintech SIA. All rights reserved

Printed in China

