



MOTOROLA

Руководство пользователя

**МВР28, МВР28/2, МВР28/3,
МВР28/4
МВР28 Twin, МВР28 Triple,
МВР28 Quad**

Видеоняня

Описанные в данном руководстве функции могут быть изменены без предварительного уведомления.

Познакомьтесь...

с новым устройством для дистанционного наблюдения за ребенком от компании Motorola.

Спасибо за приобретение устройства MBP28. Теперь Вы сможете видеть и слышать, как ребенок спит в другой комнате, или следить за игрой старших детей в их комнате.

Пожалуйста, сохраните чек на покупку. Для получения гарантийного обслуживания приобретенного Вами устройства компании Motorola Вам будет необходимо предоставить копию чека, чтобы подтвердить действительность гарантии. Для получения гарантийного обслуживания регистрация не нужна.

Телефоны «Горячей линии» в России: +7 (495) 790 75 13 , +7 (495) 645 67 46

Веб-сайт компании: www.motorola.com

Настоящее руководство для пользователя содержит всю информацию, которая будет Вам необходима для того, чтобы максимально полно использовать устройство.

Перед использованием устройства рекомендуется установить в родительский блок аккумулятор и полностью их зарядить, чтобы после отключения устройства от сети питания, оно работало автономно. Предварительно ознакомьтесь, пожалуйста, с разделом 1 9 «Инструкции по безопасности».

Проверьте комплект поставки





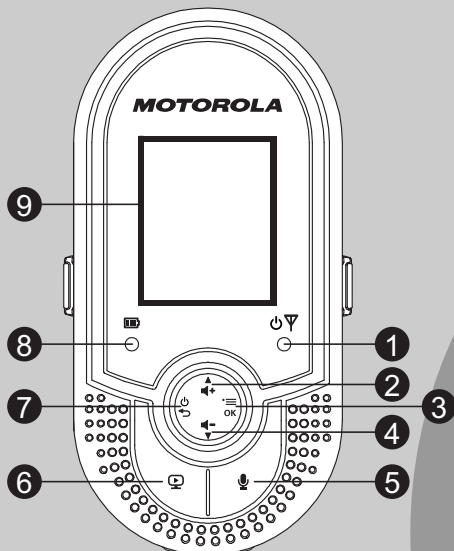

- Родительский блок
- Детский блок(и)
- Никель-металлгидридный аккумулятор для родительского блока.
- Крышка аккумуляторного отсека для родительского блока.
- Зажим для родительского блока.
- Адаптер сетевого питания для родительского блока.
- Адаптер(ы) сетевого питания для детского блока.

В комплект поставки устройств с несколькими детскими блоками, входит несколько устройств с камерами (детских блоков).

Основные элементы родительского блока



- 1 Индикатор питания** 
- Горит когда родительский блок включен и соединен с детским.
Мигает если родительский блок находится вне зоны сигнала детского блока.
Выключен, когда родительский блок выключен.

- 2 Кнопка увеличения громкости +** 
- В режиме ожидания: используйте кнопку, для увеличения громкости устройства.
В режиме меню: используйте для перемещения по меню вверх.
- 3 Кнопка «Меню / Ок»** 
- В режиме ожидания: нажмите для входа в меню.
В режиме меню: нажмите для входа в субменю или для подтверждения выбора.
- 4 Кнопка уменьшения громкости -** 
- В режиме ожидания: используйте кнопку, для уменьшения громкости устройства.
В режиме меню: используйте для перемещения по меню вниз.
- 5 Кнопка «Разговор»** 
- В режиме ожидания или меню: нажмите и удерживайте для разговора с ребенком.
Отпустите для завершения разговора.
При выключенном экране: нажмите, чтобы включить экран.
- 6 Кнопка «Вкл. / Выкл.» экрана** 
- В режиме работы: нажмите, чтобы включить или выключить экран.
В режиме меню: нажмите, чтобы вернуться в режим ожидания.
- 7 Кнопка «Питание / Возврат»** 
- В выключенном состоянии: нажмите, чтобы включить устройство.
В режиме работы: нажмите, чтобы переключиться на следующий детский блок.
В режиме ожидания или меню: нажмите и держите, чтобы выключить родительский блок.
В режиме меню: нажмите для отмены настроек или для возврата к предыдущему меню.





- 8 Индикатор уровня заряда батареи**  Горит стабильно когда идёт зарядка батареи устройства.
Мигает при низком уровне заряда батареи.









ПРИМЕЧАНИЕ

Горит даже если блок питания подключен, но батарея не вставлена.

- 9 Цветной ЖК экран**

Описание символов на экране родительского блока

Символы	Описание
	Показывает уровень сигнала связи между детским и родительским блоками. Чем лучше сигнал, тем больше делений рядом с иконкой антенны. Значок пропадает, если связь между родительским и детскими блоками отсутствует.
	Указывает на то, что звук микрофона выключен.
	Отображает уровень громкости микрофона на родительском блоке. От 1 (тихо), до 5 (громко).
	Появляется на дисплее, когда функция «колыбельная» активна.
	Указывает номер устройства, с которого выводится изображение.

	24°C	Температура в комнате, где размещен активный детский блок. Температура в пределах от 14°C (57°F) до 39°C (102°F).
		Появляется на экране, при активированной функции «будильник».
		Появляется на дисплее, при активированной функции звукового оповещения.
		Указывает на то, что родительский блок подключен к сети, но аккумуляторы не установлены.
		Низкий уровень заряда аккумуляторной батареи, необходима подзарядка.
		Батарея заряжена на половину (1/2). Общий уровень заряда выводится в виде черточек. Чем их больше, тем больше уровень заряда батареи.
		Батарея полностью заряжена.
		Меняющиеся обозначения индикатора указывают на то, что идет процесс зарядки.

Структура меню родительского блока

ГЛАВНОЕ МЕНЮ	ВЫБОР ДБ	ЯЗЫК	ТАЙМЕР	ЯРКОСТЬ	ЗВ. СИГНАЛ	МЕЛОДИИ	РЕГИСТР.	СБРОС
ВТОРО-СТЕПЕННОЕ МЕНЮ	Дет. модуль 1 Дет. модуль 2 Дет. модуль 3 Дет. модуль 4 Все дет. модули		Активация таймер	Уровень 1 ~ 5	Вкл. Выкл.		Низ. заряд Нет соед	

Примечание:



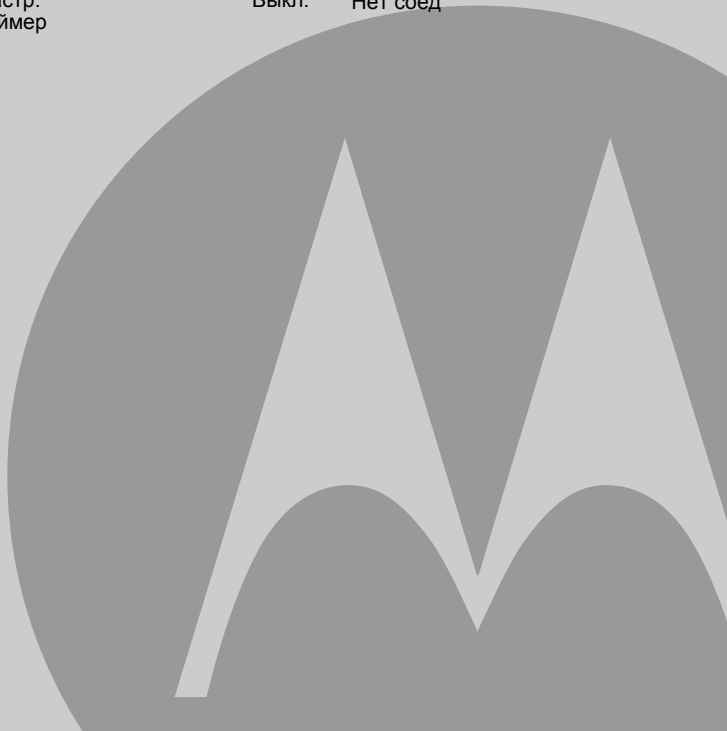

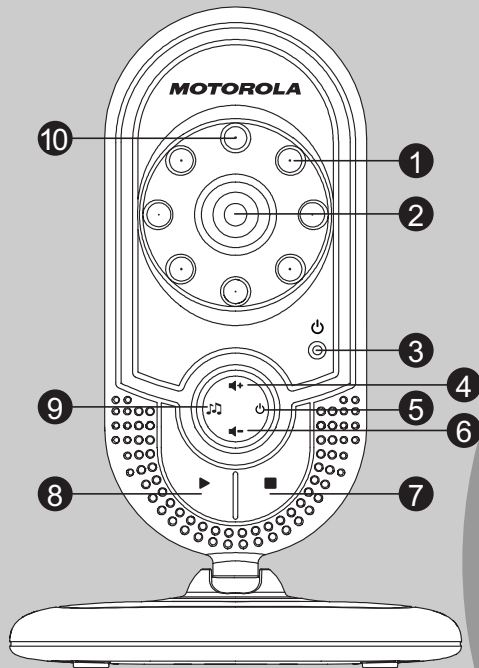

В списке отображаются только зарегистрированные детские блоки



Описание детского блока



- 1 Инфракрасные лампочки**
Четыре инфракрасных светодиода для ночного освещения.
- 2 Объективы камеры**

- 3 Индикатор питания и связи** 
Горит когда детский блок включен и соединен с родительским блоком.
В режиме регистрации блока, индикатор быстро мигает.
Индикатор медленно мигает, если блок вне радиуса действия родительского блока или не зарегистрирован.
Выключен, когда детский блок выключен.
- 4 Кнопка увеличения громкости +** 
Используйте кнопку, для увеличения громкости устройства.
- 5 Питание** 
Нажмите, чтобы включить устройство.
нажмите и держите, чтобы выключить детский блок.
- 6 Кнопка уменьшения громкости -** 
Используйте кнопку, для уменьшения громкости устройства.
- 7 Кнопка остановки колыбельной** 
Нажмите для того чтобы остановить воспроизведение колыбельной.
- 8 Кнопка воспроизведения колыбельной** 
Нажмите для того чтобы воспроизвести колыбельную.
- 9 Кнопка выбора колыбельной** 
Когда детский блок подключен к родительскому, нажмите для того, чтобы воспроизвести выбранную колыбельную.
Во время воспроизведения используйте эту кнопку для выбора и воспроизведения других колыбельных.
- 10 Фото датчик**
Датчик света, определяющий время, когда следует перейти в режим «Ночного видения».

Важные указания по установке :

- Для совместного использования детского и родительского блоков убедитесь, что между ними установлена радиосвязь, диапазон которой зависит от условий окружающей среды.
- Любые металлические предметы интерьера, такие как холодильник, зеркала, шкафы, металлические двери, железобетонные конструкции и перекрытия, расположенные на пути прохождения сигнала между детским и родительским блоками могут блокировать его.
- Также уровень сигнала может ослабевать из-за других препятствий, например, стен, а также радио- и электрических устройств, таких как телевизоры, компьютеры, беспроводные и мобильные телефоны, лампы дневного света, переключатели и др.
- Если сигнал слабый, то попробуйте поменять местоположение родительского и/или детского блоков в комнате.

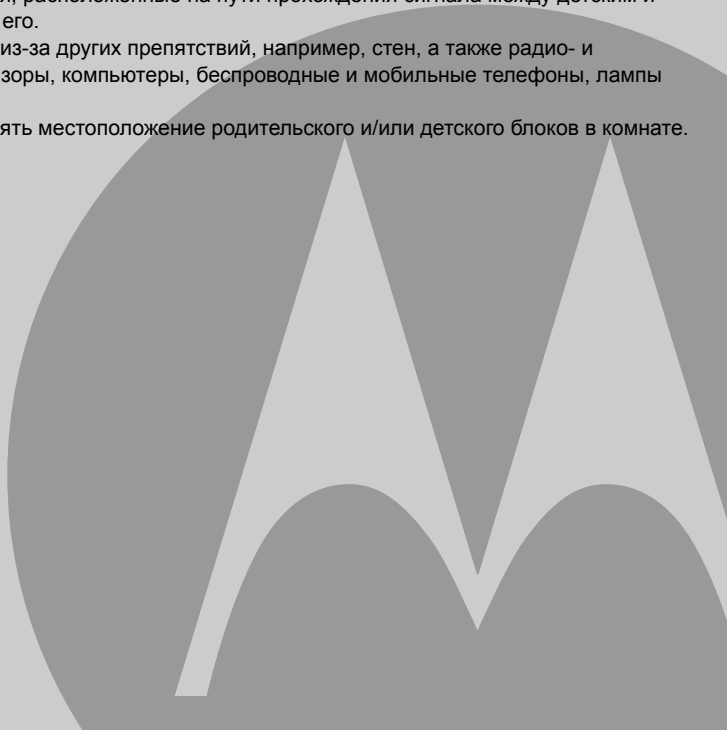



1. ИНСТРУКЦИИ ПО БЕЗОПАСНОСТИ	9	4.3 Регулировка яркости.....	17
2. НАЧАЛО РАБОТЫ	11	4.4 Звуковое оповещение	17
2.1 Питание детского блока от сети.....	11	4.5 Режимы звукового оповещения.....	17
2.2 Установка аккумуляторов в родительский блок.....	11	4.6 Выбор детского модуля.....	18
2.3 Зажим для ремня/подставка на родительском блоке	12	4.7 Регистрация детского блока	18
3. ЭКСПЛУАТАЦИЯ УСТРОЙСТВА	13	4.8 Сброс настроек	19
3.1 Включение/выключение родительского блока	13	5. УТИЛИЗАЦИЯ УСТРОЙСТВА (ЗАЩИТА ОКРУЖАЮЩЕЙ СРЕДЫ)	19
3.2 Включение/выключение детского блока	13	6. ОЧИСТКА УСТРОЙСТВА	20
3.3 Регулировка уровня громкости на родительском и детском блоках.....	13	7. УСТРАНЕНИЕ НЕИСПРАВНОСТЕЙ.....	20
3.4 Разговор с ребенком	14	8. Общая информация	22
3.4.1 Регулировка уровня громкости в режиме разговора	14	9. ТЕХНИЧЕСКИЕ СПЕЦИФИКАЦИИ.....	26
3.5 Термометр.....	14	ДЕКЛАРАЦИЯ СООТВЕТСТВИЯ ЕС.....	28
3.6 Колыбельная.....	15		
3.7 Смена активного детского блока.....	15		
4. НАСТРОЙКА РОДИТЕЛЬСКОГО БЛОКА	16		
4.1 Установка языка.....	16		
4.2 Таймер.....	16		
4.2.1 Включение функции «таймер»	16		
4.2.2 Установка таймера	16		

1. ИНСТРУКЦИИ ПО БЕЗОПАСНОСТИ



ПРЕДОСТЕРЕЖЕНИЕ:

ОПАСНОСТЬ УДУШЕНИЯ - держите шнур питания устройства вне досягаемости ребенка.

НИКОГДА не помещайте устройства радио няни и его шнур в кроватку к ребенку и в ее пределах.

Надежно закрепите шнур на расстоянии от ребенка.

Для подключения питания никогда не используйте удлинители. Используйте только адаптеры переменного тока, входящие в комплект поставки.

Данное устройство для дистанционного наблюдения за ребенком соответствует всем относящимся к нему стандартам, касающимся электромагнитных полей и является безопасным при условии его использования в соответствии с инструкциями, содержащимися в данном Руководстве пользователя. Обязательно ознакомьтесь с Руководством пользователя перед началом эксплуатации устройства.

- Выберите такое место для камеры, которое обеспечит наилучший обзор для наблюдения за вашим ребенком в кроватке.
- Устанавливайте камеру на ровную поверхность, например на шкаф, письменный стол, полку, или же закрепите её на стене с помощью отверстий на основании устройства.
- **НИКОГДА** не кладите камеру и кабели от неё в кроватку или манеж.
- Не подвергайте детский блок полностью или частично действию воды или других жидкостей.
- Убедитесь, что детский блок и шнур питания находятся вне зоны досягаемости ребенка.
- Устройство должны собирать взрослые. Во время сборки держите мелкие детали в недоступном для детей месте.
- Данное устройство не является игрушкой. Не позволяйте детям играть с ним.
- Данное устройство не освобождает взрослых от необходимости внимательно следить за ребенком.
- Не выбрасывайте Руководство пользователя.
- Не накрывайте устройство полотенцами или одеялами.



- Для подключения питания никогда не используйте удлинители. Используйте только адаптеры переменного тока, входящие в комплект поставки.
- Перед использованием устройства проверьте его и ознакомьтесь с его функциями.
- Не используйте устройство во влажных местах или рядом с водой.
- Не подвергайте устройство действию высоких температур. Не оставляйте устройства в холодных помещениях или под действием прямых солнечных лучей. Не помещайте устройство в непосредственной близости от источников тепла.
- Используйте только адаптеры и зарядные устройства, входящие в комплект поставки. Не пользуйтесь другими зарядными устройствами или адаптерами, так как это может привести к повреждению устройства и аккумуляторов.
- Устанавливайте аккумуляторы одного типа.
- Не дотрагивайтесь до зарядного устройства или штырьковых контактов острыми, или металлическими предметами.
- Во избежание рисков удара электрическим током, открывайте корпуса родительского и детского блока только для замены батареек.
- Устройство является дополнительным оборудованием, для помощи родителям и взрослым. Оно не может полностью заменить присутствие взрослых и надлежащий уход. В уходе за ребенком не полагайтесь только на устройство.

ВНИМАНИЕ

При замене аккумуляторов неправильного типа существует риск взрыва. Утилизируйте использованные аккумуляторы в соответствии с инструкциями.

Используйте батарейки со следующими характеристиками: 2,4В 750мАч.

2. НАЧАЛО РАБОТЫ

2.1 Питание детского блока от сети

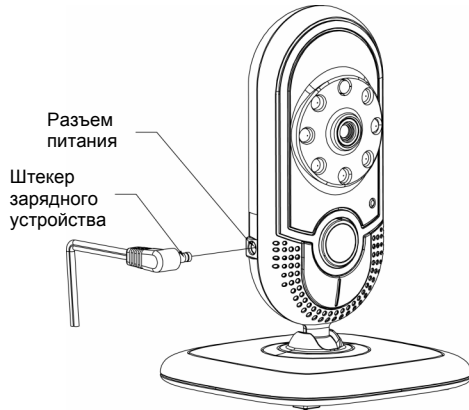

1. Вставьте штекер адаптера сетевого питания в предназначенное для него гнездо на корпусе детского блока.
2. Вставьте вилку адаптера в сетевую розетку.

ПРИМЕЧАНИЕ

Используйте только прилагающийся к устройству адаптер сетевого питания.

2.2 Установка аккумуляторов в родительский блок

В комплект поставки входят аккумуляторные батареи, обеспечивающие непрерывную связь и передачу изображения с детских блоков. Обязательно зарядите аккумуляторные батареи перед первым использованием оборудования или если родительский блок указывает на то, что аккумуляторы разряжены.

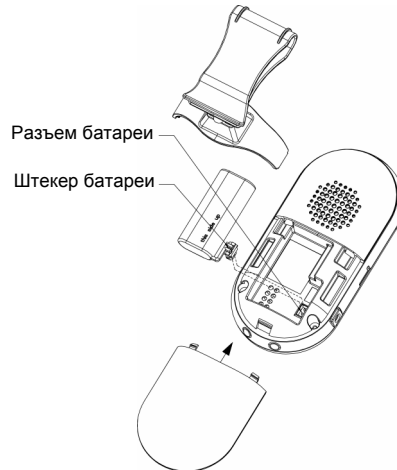

1. Снимите зажим для ремня/подставку.
2. Сдвиньте вниз крышку аккумуляторного отсека.
3. Вставьте аккумуляторный штекер в разъем, располагающийся внутри отсека.
4. Задвиньте крышку аккумуляторного отсека. Установите обратно зажим для ремня/подставку (см. раздел 2.3).
5. Вставьте штекер адаптера сетевого питания в предназначенное для него гнездо на корпусе детского блока.
6. Вставьте вилку адаптера в сетевую розетку.
7. **Индикатор заряда** батареи включится.

ПРИМЕЧАНИЕ

Используйте только прилегающий к устройству адаптер сетевого питания.

Родительский блок может работать без аккумуляторов напрямую от сети.

2.3 Зажим для ремня/подставка на родительском блоке

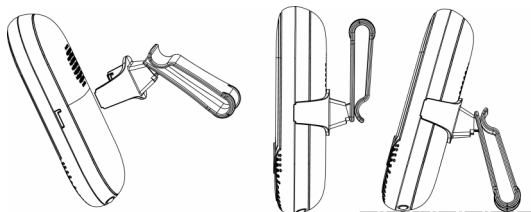

Положение
зажима для ремня

Положение
«Подставка»

1. Зажим для ремня/подставка крепится к задней панели родительского блока.

ПРИМЕЧАНИЕ



Прикрепить его можно только одним способом, следуя указаниям на внутренней стороне зажима.

2. Устройство поставляется с аксессуаром, установленным в положение «Зажим для ремня».
3. Вы можете установить зажим для ремня в положение «Подставка». Для этого слегка потяните за зажим и поверните его на пол оборота, как показано на рисунке.

3. ЭКСПЛУАТАЦИЯ УСТРОЙСТВА

Обязательно ознакомьтесь с руководством для пользователя перед началом эксплуатации устройства. Данное устройство не освобождает взрослых от необходимости внимательно следить за ребенком.

3.1 Включение/выключение родительского блока

1. Когда родительский блок выключен, нажмите кнопку , пока **Индикатор питания** не замигает. После включения родительский блок начнет поиск зарегистрированных детских блоков.
2. Для того, чтобы отключить родительский блок, необходимо снова нажать и удерживать кнопку , пока **Индикатор питания** не выключится. После выключения устройства экран родительского блока еще может работать несколько секунд.

3.2 Включение/выключение детского блока

1. Когда детский блок выключен, нажмите и удерживайте кнопку . После включения детский блок установит соединение с родительским блоком. В течение этого времени **Индикатор питания** будет мигать.

2. Для того чтобы отключить детский блок, необходимо снова нажать и удерживать кнопку , пока **Индикатор питания** не выключится. Детский блок выключен.

ПРИМЕЧАНИЕ

Не помещайте детский и родительский блок слишком близко друг к другу, иначе вы можете услышать высокий пронзительный звук. Это не является признаком сбоя или поломки. Данное устройство разработано так, чтобы его части работали на расстоянии друг от друга, например в разных комнатах.

3.3 Регулировка уровня громкости на родительском и детском блоках

В детском блоке присутствует 5 уровней звука, а в родительском 6, в том числе и отключение звука ЗВУК ВЫКЛ.. Уровень громкости родительского блока показывается в статусной строке при регулировке громкости.

1. Нажмите кнопку  или  на родительском блоке, или кнопку  или  на детском блоке для регулировки уровня громкости.

2. Если звук микрофона на родительском блоке отключен, то на дисплее появится иконка . При достижении максимального или минимального уровня громкости, срабатывает звуковой сигнал.

Изменение настроек уровня громкости детского блока влияет на громкость при использовании функции «Разговор» и при прослушивании колыбельной.



3.4 Разговор с ребенком

Вы можете использовать функцию разговора с ребенком. Во время разговора с ребенком, Вы не будете слышать звуки, передаваемые из комнаты ребенка, пока не отпустите кнопку .

1. Для того, чтобы поговорить с ребенком нажмите и удерживайте кнопку  на родительском блоке. Во время разговора на дисплее будет отображаться соответствующий **символ**.
2. Отпустите кнопку, для того, чтобы снова услышать ребенка.

3.4.1 Регулировка уровня громкости в режиме разговора

Детский блок имеет 5 уровней громкости от 1 до 5.

Во время разговора используйте кнопки + и - детского блока для увеличения или уменьшения громкости.

ПРИМЕЧАНИЕ

При переключении на режим «Разговор» во время воспроизведении колыбельной, колыбельная перестает играть, но при выходе из режима «Разговор», она продолжит играть.

3.5 Термометр





Детский блок постоянно измеряет температуру в комнате ребенка. Устройство издает звуковой сигнал и отображает сообщение на родительском блоке «**Холодно! Дет. модуль х**», если температура опускается ниже 14°C (или 57°F) или звуковой сигнал и сообщение «**Жарко! Дет. модуль х**», если температура выше - превышает 39°C (или 102°F). Значение температуры, полученное термометром детского блока, может незначительно отличаться от уровня температуры в комнате. Проверяйте ребенка каждый раз при получении подобного сигнала.

Примечание

Текущая температура детского блока отображается в статусной строке родительского блока.

3.6 Колыбельная

На выбор доступно 3 различных колыбельных. Вы можете установить проигрывание одной и той-же колыбельной или установить проигрывание каждой колыбельной по очереди.

1. Когда детский блок соединен с родительским, нажмите кнопку  на детском блоке для того, чтобы выбрать и прослушать колыбельную.
2. Во время проигрывания, используйте кнопку  для переключения между мелодиями.
ИЛИ
Нажмите  для того, чтобы прослушать выбранную колыбельную.
3. Во время прослушивания нажмите  для того, чтобы остановить проигрывание колыбельной.



ПРИМЕЧАНИЕ

В случае разрыва связи между родительским и детским блоком, проигрывание колыбельной прекратится. После восстановления связи проигрывание колыбельной не возобновляется автоматически.

3.7 Смена активного детского блока

Данная система позволяет зарегистрировать и использовать до четырех детских блоков. Сменить активный детский модуль можно с помощью отдельной клавиши или через меню.

С помощью клавиши:







Нажмите  на родительском модуле в рабочем режиме. Родительский блок переключится на следующий зарегистрированный детский модуль. Продолжайте нажимать кнопку , чтобы переключиться к следующему детскому блоку системы.

Переключение через меню:

Родительский блок может автоматически переключаться между всеми зарегистрированными детскими блоками с интервалом 30 секунд. Информация о настройках родительского блока в режиме автоматического сканирования всех детских блоков приведена в разделе 4.6.

4. НАСТРОЙКА РОДИТЕЛЬСКОГО БЛОКА









4.1 Установка языка



1. Нажмите кнопку , чтобы войти в главное меню.
2. Кнопками + и  выберите меню ЯЗЫК.
3. Нажмите кнопку  и с помощью клавиш + или  выберите язык.
4. Нажмите кнопку  для подтверждения.

4.2 Таймер

Функция «таймер» используется для напоминания о процедурах, таких как кормление или прием лекарств. Таймер можно установить на определенное время или на срабатывание через определенные интервалы времени.









4.2.1 Включение функции «таймер»

1. Нажмите кнопку , чтобы войти в главное меню.
2. Кнопками + и  выберите меню ТАЙМЕР.
3. Нажмите кнопку  и с помощью клавиш + или  выберите опцию АКТИВАЦИЯ.
4. Кнопками + и  выберите опцию ВКЛ. или ВЫКЛ..

5. Если Вы выбрали опцию ВКЛ., то с помощью кнопок + и  выберите вариант работы таймера ОДИН РАЗ или ПОВТОРНО.

6. Нажмите кнопку  для подтверждения.







4.2.2 Установка таймера

1. Следуйте пунктам 1-2 раздела 4.2.1.
2. Кнопками + и  выберите меню НАСТР. ТАЙМЕР.
3. Нажмите кнопку  для подтверждения. Далее с помощью кнопок + и  установите числовое значение «часов» (от 00 до 12).
4. Нажмите кнопку  и с помощью кнопок + и  установите числовое значение «минут» (от 00 до 59).
5. Нажмите кнопку  для подтверждения.

ПРИМЕЧАНИЕ

В указанное время родительский блок в течение 30 секунд будет проигрывать звуковой сигнал, а на экране появится надпись 00:00. Для выключения таймера просто нажмите любую кнопку. Если таймер был установлен в режим ОДИН РАЗ, то после нажатия на любую кнопку он выключится. Но если он был установлен в режим ПОВТОРНО, то через указанный промежуток, таймер сработает снова.

4.3 Регулировка яркости







1. Нажмите кнопку , чтобы войти в главное меню.
2. Кнопками + и - выберите меню ЯРКОСТЬ.
3. Нажмите , чтобы просмотреть список уровней.
4. С помощью кнопок + и - выберите уровень из опций от УРОВЕНЬ1 до УРОВЕНЬ5. При изменении опций уровень яркости экрана будет изменяться.
5. Нажмите кнопку , для подтверждения.

ПРИМЕЧАНИЕ

Низкий уровень яркости позволит сэкономить энергию батареи.

4.4 Звуковое оповещение











Когда функция звукового оповещения включена ВКЛ., а звук динамика родительского блока выключен, при срабатывании датчиков детского блока, на родительском блоке сработает звуковой сигнал, сопровождающийся миганием сообщения «Зв. сигнал от Дет. модуля х».

1. Нажмите кнопку , чтобы войти в главное меню.
2. Кнопками + и - выберите меню ЗВ. СИГНАЛ.
3. Нажмите  и с помощью клавиш + или - включите или выключите опцию звукового сигнала.
4. Нажмите кнопку , для подтверждения.

**Звуковой сигнал на родительском блоке срабатывает только тогда, когда на детском блоке срабатывает условия установленного уровня чувствительности.*

4.5 Режимы звукового оповещения

Вы можете установить звуковое оповещение в случае низкого заряда батареи и/или разрыва связи с детским блоком. Когда режим активирован, при срабатывании сигнала, на экран родительского блока также будет выводиться соответствующее сообщение.

1. Нажмите кнопку , чтобы войти в главное меню.
2. Кнопками + и - выберите меню МЕЛОДИИ.
3. Нажмите кнопку  и с помощью клавиш + и - выберите опцию НИЗ. ЗАРЯД или НЕТ СОЕД.
4. Нажмите  и с помощью клавиш + или - включите или выключите опцию звукового сигнала.
5. Нажмите кнопку , для подтверждения.









ПРИМЕЧАНИЕ

При срабатывании сигнала включается экран, даже если он был выключен.



4.6 Выбор детского модуля

Данная система позволяет использовать до четырех детских блоков. Пользователь может выбрать и просматривать изображение любого детского блока.

1. Нажмите кнопку , чтобы войти в главное меню.
2. Кнопками  и  выберите меню **ВЫБОР ДБ**.
3. Нажмите кнопку  и с помощью клавиш  или  выберите детский блок, изображение и сигналы которого, вы хотите получать или выберите опцию **ВСЕ ДЕТ. МОДУЛИ**.
4. Нажмите кнопку  для подтверждения. Родительский блок установит связь с выбранным детским блоком, в то время, как другие блоки будут отключены. В статусной строке родительского блока будет отображен символ с номером активного детского блока (например, ).

Если выбрана опция **ВСЕ ДЕТ. МОДУЛИ**, родительский блок будет выводить изображение со всех детских модулей, переключаясь между ними каждые 30 секунд.

ПРИМЕЧАНИЕ

В списке доступных детских блоков отображаются только зарегистрированные блоки.

4.7 Регистрация детского блока





ВАЖНО

При покупке системы видеоняня все входящие в комплект поставки детские модули уже зарегистрированы.

Процедуру регистрации следует проводить только если Вы приобрели дополнительный или новый детский модуль.

Родительский блок позволяет зарегистрировать до 4 детских блоков.

Регистрация детского блока:

1. Нажмите кнопку , чтобы войти в главное меню.
2. Кнопками  и  выберите меню **РЕГИСТР**.
3. Нажмите кнопку  для подтверждения. На родительском блоке появится сообщение **Режим регистрации**, которое затем сменится сообщением **Регистрация...**
4. На детском блоке нажмите и удерживайте кнопку , пока не услышите звуковой сигнал.
5. После завершения процесса на экране появится сообщение **Зарегистр**. При регистрации детскому блоку будет присвоен номер, который Вы можете просмотреть на родительском блоке.

4.8 Сброс настроек

Вы можете вернуть все настройки родительского блока и зарегистрированных детских блоков к заводским.

1. Нажмите кнопку , чтобы войти в главное меню.
2. Кнопками + и - выберите пункт СБРОС.
3. Нажмите кнопку  для подтверждения. На экране появится надпись Подтвердить?.
4. Нажмите кнопку  для подтверждения. Все настройки модулей сбросятся до заводских.

5. УТИЛИЗАЦИЯ УСТРОЙСТВА (ЗАЩИТА ОКРУЖАЮЩЕЙ СРЕДЫ)

По окончании срока службы устройства не следует утилизировать его вместе с обычным бытовым мусором. Его необходимо сдать в пункт приема электрического и электронного оборудования, предназначенного для переработки. На это указывает следующая маркировка на устройстве, Руководстве пользователя и/или упаковке.



Сдав устройство в пункт приема, Вы способствуете повторному использованию материалов, из которых оно изготовлено. Обеспечивая повторное использование материалов или деталей, вы вносите важный вклад в защиту окружающей среды.

Чтобы получить дополнительную информацию о пунктах приема электрического и электронного оборудования в вашем городе свяжитесь, пожалуйста, с местными властями.

Утилизируйте аккумуляторы безопасным для окружающей среды способом в соответствии с местными нормами и правилами.

6. ОЧИСТКА УСТРОЙСТВА

Протирайте устройство MBP28 слегка влажной тканью или антистатической салфеткой. Ни в коем случае не используйте моющие средства или абразивы.

Чистка устройства и уход за ним

- Не используйте для очистки деталей устройства растворители и другие химикаты. Они могут причинить устройству непоправимый вред, не покрываемый гарантией.
- Не размещайте устройство MBP28 вблизи источников тепла, во влажных помещениях. Не подвергайте устройство действию прямых солнечных лучей. Следите за тем, чтобы оно не намокало.
- Изготовитель приложил все усилия для обеспечения надежной работы устройства MBP28. Тем не менее, неисправности, разумеется, возможны: при их обнаружении не пытайтесь отремонтировать устройство самостоятельно, а обратитесь за помощью в Службу поддержки компании.

7. УСТРАНЕНИЕ НЕИСПРАВНОСТЕЙ

Индикатор на родительском блоке не включается

- Убедитесь в том, что родительский блок включен.
- Проверьте, правильно ли установлены аккумуляторы.
- Подзарядите родительский блок с помощью адаптера сетевого питания.

Мигает индикатор на детском блоке

- Возможно детский блок не зарегистрирован. Зарегистрируйте детский блок, следуя инструкциям из раздела 4.7.
- Детский и родительский блоки могут находиться вне зоны досягаемости друг друга. Сократите расстояние между блоками, но не размещайте их ближе, чем на 1,5 метра друг от друга.

Имгает символ низкого уровня заряда батареи или символ

- Низкий уровень заряда аккумуляторной батареи. Подсоедините устройство к сети при помощи прилагаемого адаптера сетевого питания для подзарядки.

Родительский блок подает звуковой сигнал

- Разрыв связи с детским блоком. Сократите расстояние между блоками, но не размещайте их ближе, чем на 1,5 метра друг от друга.
- Детский блок может быть не включен. Нажмите кнопку  для того, чтобы включить его.
- Низкий уровень заряда аккумуляторной батареи. Подсоедините устройство к сети при помощи прилагаемого адаптера сетевого питания для подзарядки.
- Проверьте не активированы ли другие символы на экране, например, низкий уровень заряда батареи, звуковой сигнал или таймер.

На родительском блоке не отображается видео изображение, передаваемое с детского блока

- Проверьте, включен ли экран. Включите функцию передачи видео, нажав кнопку .
- Детский и родительский блоки могут находиться вне зоны досягаемости друг друга. Сократите расстояние между блоками, но не размещайте их ближе, чем на 1,5 метра друг от друга.
- Низкий уровень заряда аккумуляторной батареи на родительском блоке. Подсоедините устройство к сети при помощи прилагаемого адаптера сетевого питания для подзарядки.

Не слышен звук или плач ребенка из родительского блока

- Установлен очень тихий уровень звука родительского блока. Увеличьте громкость родительского блока. Информация о регулировке звука приведена в разделе 3.3.
- Детский и родительский блоки могут находиться вне зоны досягаемости друг друга. Сократите расстояние между блоками, но не размещайте их ближе, чем на 1,5 метра друг от друга.

Детский блок систематически издает высокий пронзительный звук

- Детский и родительский блоки находятся на слишком близком расстоянии друг от друга. Убедитесь в том, что расстояние между блоками как минимум 1,5 метра.
- Динамик родительского блока может быть установлен на слишком громкий уровень звука. Уменьшите уровень звука родительского блока.

Аккумуляторная батарея родительского блока разряжается слишком быстро

- Установлен очень большой уровень яркости, вследствие чего потребляется больше энергии. Уменьшите уровень яркости экрана на родительском блоке. Информация о регулировке яркости приведена в разделе 4.3.

- Установлен очень громкий уровень звука родительского блока, вследствие чего потребляется больше энергии. Уменьшите уровень звука родительского блока. Информация о регулировке звука приведена в разделе 3.3.

Функция «Разговор» не работает

- Убедитесь в том, что детский блок включен и между ним и родительским блоком установлена связь.
- Убедитесь в том, что Вы установили достаточно громкий уровень звука на детском блоке (см. раздел 3.4).

8. Общая информация

Если устройство работает неправильно...

1. Ознакомьтесь с данным руководством пользователя или с кратким руководством пользователя.
2. Зайдите на наш сайт www.motorola.com
3. Свяжитесь со службой по работе с покупателями: Телефоны «Горячей линии» в России: +7 (495) 790 75 13 , +7 (495) 645 67 46

Ограниченная гарантия на потребительские товары и Аксессуары («Гарантия»)

Благодарим Вас за покупку этого изделия марки Motorola, изготовленного по лицензии компанией Binatone Electronics International LTD («BINATONE»).

Что входит в данную гарантию?

С учетом нижеперечисленного BINATONE гарантирует, что данное изделие марки Motorola («Изделие») или сертифицированный аксессуар («Аксессуар»), проданный для использования с данным изделием, произведены без дефектов и обеспечивают безотказную работу при условии нормального использования в течение упомянутого ниже срока. Данная Гарантия является эксклюзивной и не подлежит передаче.

Для кого Гарантия имеет силу?

Данная Гарантия имеет силу только в отношении первого покупателя-потребителя и не подлежит передаче.

Что компания VINATONE может предпринять?

Компания VINATONE или, по ее выбору, уполномоченный дистрибьютор в пределах коммерчески разумного времени обязуется бесплатно отремонтировать или заменить любые Изделия или Аксессуары, не соответствующие условиям данной Гарантии. Мы можем использовать функционально эквивалентные обработанные/ переработанные ранее использованные или новые Изделия, Аксессуары или детали.

Какие имеются другие ограничения?

Любая обязательная гарантия, включая гарантии без ограничений (для продажи и пригодности в области конкретного применения), ограничивается сроком действия (конкретной ограниченной гарантии). В противном случае ремонт или замена, предоставляемые по данной четко Выраженной ограниченной гарантии, будет Выполняться исключительно за счет потребителя, и данная Гарантия заменяет собой все другие договорные или обязательные гарантии. MOTOROLA ИЛИ VINATONE НЕ БУДУТ НЕСТИ ОТВЕТСТВЕННОСТЬ ПО

КОНТРАКТУ ИЛИ ГРАЖДАНСКО-ПРАВОВОМУ ДЕЛИКТУ (ВКЛЮЧАЯ НЕОСТОРОЖНОСТЬ) ЗА УЩЕРБ СВЕРХ ПРОДАЖНОЙ ЦЕНЫ ИЗДЕЛИЯ ИЛИ АКСЕССУАРА, ИЛИ ЗА ЛЮБОЙ КОСВЕННЫЙ, СЛУЧАЙНЫЙ, СПЕЦИАЛЬНЫЙ ИЛИ ПРИЧИННЫЙ УЩЕРБ ЛЮБОГО РОДА, ИЛИ ЗА ПОТЕРЮ ПРИБЫЛИ ИЛИ ДОХОДА, ПОТЕРЮ БИЗНЕСА, УТЕРЮ ИНФОРМАЦИИ ИЛИ ЗА ДРУГОЙ ФИНАНСОВЫЙ УЩЕРБ, ВЫТЕКАЮЩИЙ ИЗ/ИЛИ В СВЯЗИ С ВОЗМОЖНОСТЬЮ ИЛИ НЕВОЗМОЖНОСТЬЮ ИСПОЛЬЗОВАТЬ ИЗДЕЛИЯ ИЛИ Аксессуара В ПОЛНОЙ МЕРЕ – ЭТИ ВИДЫ УЩЕРБА МОГУТ БЫТЬ ОТВЕРГНУТЫ В СООТВЕТСТВИИ С ЗАКОНОМ.

Некоторые судебные власти не разрешают ограничение или исключение случайного или косвенного ущерба или ограничение срока действия обязательной гарантии, и поэтому упомянутые Выше ограничения или исключения могут на Вас не распространяться. Данная Гарантия предоставляет Вам законные права, но у вас могут быть и другие права, зависящие от конкретного законодательства.



Покрываемые гарантией изделия	Срок действия гарантии
Потребительские изделия	1 (один) год, начиная с даты покупки изделия первым покупателем-потребителем.
Потребительские Аксессуара	90 (девяносто) дней, начиная с даты покупки изделия первым покупателем-потребителем.
Отремонтированные или заменённые потребительские изделия	Оставшийся срок первоначальной гарантии или 90 (девяносто) дней, начиная с даты возврата изделия потребителю – в зависимости от того, что наступает раньше.

Исключения

Нормальный износ. Плановое техническое обслуживание, ремонт и замена деталей, вызванные нормальным износом, не покрываются гарантией.

Батареи. Данная гарантия относится только к батареям, чья полная емкость при полной зарядке падает ниже 80% от номинальной емкости, и протекающим батареям.

Эксплуатация с нарушением установленных режимов и неправильное использование. Дефекты или повреждения, Вызванные: (а) неправильными эксплуатацией, хранением, использованием или нарушением установленных режимов, происшествием или небрежным отношением, например, физическим повреждением (трещины, царапины и т. д.) поверхности изделия, вытекающим из неправильного использования; (б) контактом с жидкостью, водой, дождем, влажностью или плотными испарениями, песком, грязью и тому подобным, пищевыми продуктами, воздействием повышенных температур; (в) использованием Изделия или Аксессуара в коммерческих целях или использованием Изделия или Аксессуара в непригодных условиях или не по назначению; (г) другими воздействиями не по вине MOTOROLA или BINATONE – все эти случаи не покрываются Гарантией.

Использование аксессуаров других производителей. Дефекты и повреждения, Вызванные применением Изделий и Аксессуаров других производителей или другого периферийного оборудования, исключаются из Гарантии.

Несанкционированное обслуживание или модификация. Дефекты или повреждения, вызванные обслуживанием, проверкой, настройкой, установкой, техническим обслуживанием, внесением изменений или модификацией каким-либо способом лицом, не уполномоченным на то MOTOROLA или BINATONE, или их уполномоченными сервисными центрами, – исключаются из Гарантии.

Измененные изделия. Изделия или Аксессуары (а) с серийными номерами или бирками с датой, которые были удалены, изменены или искажены; (б) с поврежденными печатями или имеющими явные следы вмешательства; (в) ненадлежащими серийными номерами печатных плат или (г) корпусами, несоответствующими или произведенными компанией, отличной от Motorola, или деталями, – исключаются из Гарантии.

Услуги связи. Дефекты, повреждения или неисправность Изделий или Аксессуаров, вызванных сбоем в радиосигнала или коммуникационной услуги на которую Вы подписаны или используете с Изделием или Аксессуаром, — исключаются из Гарантии.

Как получить гарантийное обслуживание или другую информацию?

Телефоны «Горячей линии» в России:

+7 (495) 790 75 13 , +7 (495) 645 67 46

Вы получите инструкции по отправке Изделий или Аксессуаров за свой счет и на свой риск в уполномоченный компанией BINATONE центр по ремонту.

Для получения услуги Вам необходимо включить в заявку следующее: (а) Изделие или Аксессуар; (б) оригинал квитанции о покупке с указанными в ней датой, местом и информацией о продавце Изделия; (в) гарантийную карту (если таковая была включена в состав поставки), заполненную и содержащую серийный номер Изделия; (г) письменное описание проблемы и, что особенно важно, (д) ваш адрес и номер телефона.

Эти условия составляют полное гарантийное соглашение между Вами и компанией BINATONE в отношении купленных Вами изделий или Аксессуаров, и заменяют собой любое предыдущее соглашение или заявления, включая заявления в какой-либо публикации или рекламном материале, выпущенными компанией BINATONE, или заявления любого агента или сотрудника компании BINATONE, сделанными в связи с указанной покупкой.

9. ТЕХНИЧЕСКИЕ СПЕЦИФИКАЦИИ

Детский блок:

Диапазон частот	1881,792 - 1897,344 МГц
Количество каналов	10
Рабочие температуры	5°C - 45°C
Датчик изображения	Цветной CMOS 0,3 М Пикселей
Линзы	f 3,6мм; F 2,4
Инфракрасные светодиоды	4 шт.
Мощность адаптера детского блока	Вход 100-240В, 50/60Гц, 150мА. Выход 6В, 600мА. <Тенрао S004LB0600060 / S004LV0600060 EU / UK>

Родительский блок:

Диапазон частот	1881,792 - 1897,344 МГц
Количество каналов	10
Рабочие температуры	5°C - 45°C
Экран	ЖК дисплей размером 2,0 дюйма
Количество цветов	65 тысяч цветов
Уровни яркости	5 уровней
Мощность батареи	Никель-металлгидридный аккумулятор 2,4В 750мАч <BYD:H-AAA750BX2-LI30-2 / GPI:VTRHCH73N001 / SHIDA:TFL2X44AAA750EU- CD58-01A>
Мощность адаптера детского блока	Вход 100-240В, 50/60Гц, 150мА. Выход 6В, 600мА. <Тенпао S004LB0600060 / S004LV0600060 EU / UK>

BINATONE TELECOM PLC
1 Apsley Way London NW2 7HF United Kingdom
Tel: +44(0) 20 8955 2700 Fax: +44(0) 20 8344 8877
e-mail: binatoneuk@binatonelecom.co.uk

The logo for Binatone, featuring the word "Binatone" in a bold, purple, sans-serif font. A green swoosh underline starts under the 'i' and curves around the 'e'.

EC Declaration of Conformity

We the manufacturer / Importer : Binatone Telecom Plc
1 Apsley Way London
NW2 7HF, United Kingdom.

Declare under our sole responsibility that the following product

Type of equipment: Digital Baby Monitor
Model Name: MBP 28

Country of Origin: China
Brand: Motorola

complies with the essential protection requirements of R&TTE Directive 1999/5/EC on the approximation of the laws of the Member States relating to **Radio Spectrum Matters**, the Council Directive 2004/108/EC on the approximation of the laws of the Member States relating to **electromagnetic compatibility (EMC)** and the European Community Directive 2006/95/EC relating to **Electrical Safety**.
Assessment of compliance of the product with the requirements relating to the essential requirements according to Article 3 R&TTE was based on Annex III of the Directive 1999/5/EC and the following standard:

Radio Spectrum: EN301406 v2.1.1 (2009-07)
RF safety: EN50360: 2001
EN50385: 2002
EMC: EN301489-6 V1.3.1 (2008-08)
EN301489-1 V1.8.1 (2008-04)
Electrical Safety: EN60950-1:2006+A11:2009

The product is labelled with the European Approval Marking CE as show. Any Unauthorized modification of the product voids this Declaration.



Manufacturer / Importer
(Signature of authorized person)

A handwritten signature in black ink, appearing to be "Paul Tsui".

London, 28 Nov 11

Signature: (Paul Tsui/ Product Operation
Director)

Place & Date :



Изготовлено, распространено или продано по официальной лицензии Binatone Electronics International LTD. MOTOROLA и стилизованный логотип «М» являются торговыми марками или зарегистрированными товарными знаками компании Motorola товарных знаков Holdings, LLC. и используются по лицензии. Все остальные товарные знаки являются собственностью соответствующих владельцев.

© 2012 Motorola Mobility, Inc Все права защищены.



Версия 1.0

Сделано в Китае

